

# 01 形 高校生男子 有段

表彰 優勝、2位

Eコート (決勝まで)

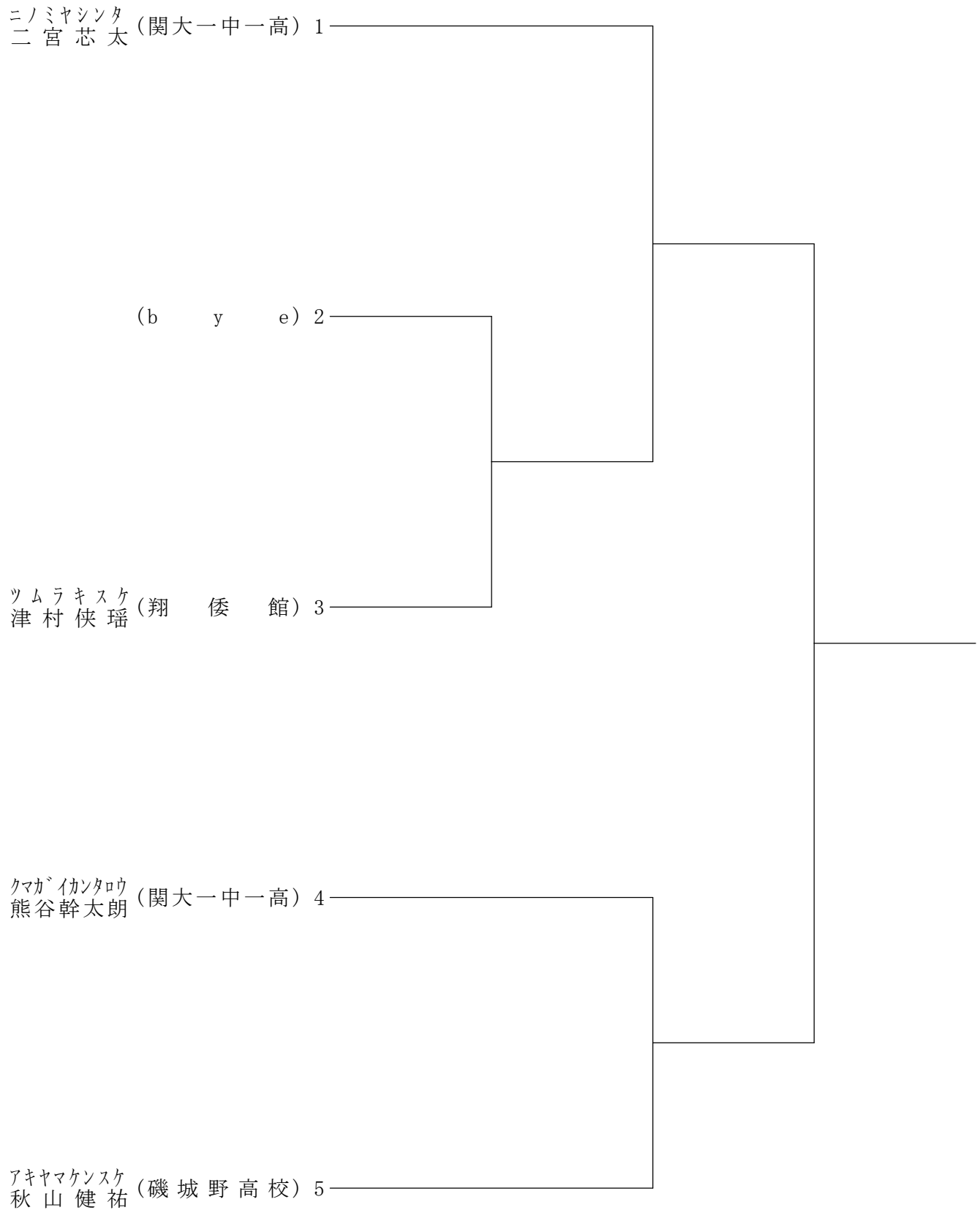

# 02 形 高校生女子 有段

表彰 優勝

Hコート (決勝まで)

オシク、チナオ (鹿児島龍泉洞) 1  
印 口 奈 緒

SUNILIZZARA (イ ン ド) 2

ムライミサト (関大一中一高) 3  
村 井 美 彩 都

コソ、ノネネ (成 人 館) 4  
小 園 音 々

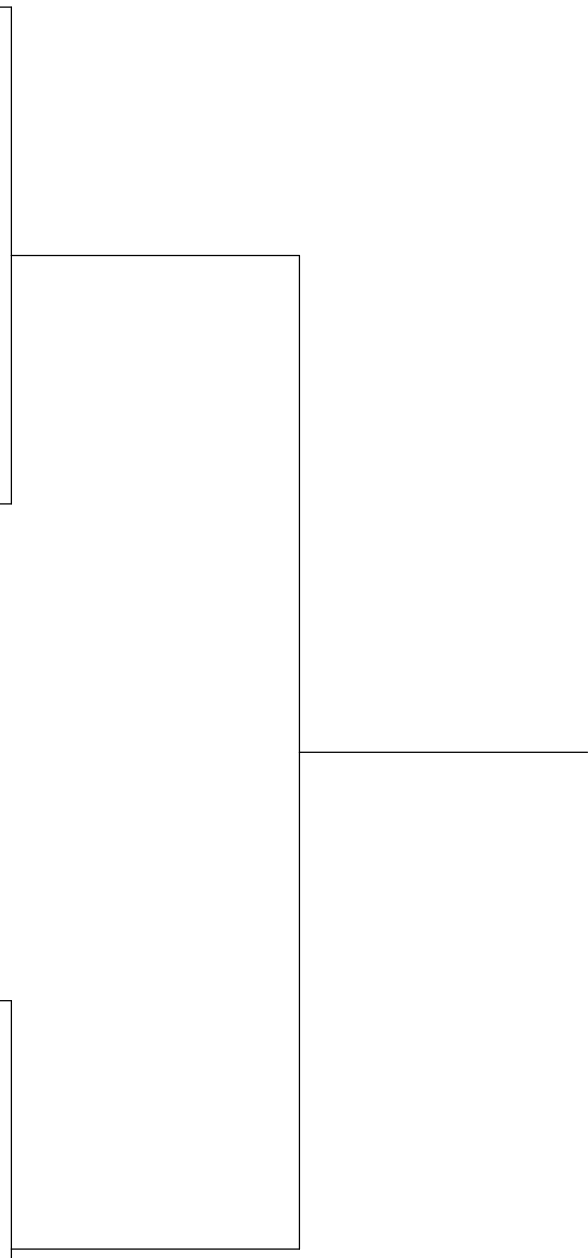

# 03 形 高校生男子 段外

表彰 優勝

Hコート (決勝まで)

ホンケサクタロウ  
本家 咲太郎 (関大北陽中高) 1

(b y e) 2

ヨシオカケイト  
吉岡 景音 (成人館) 3

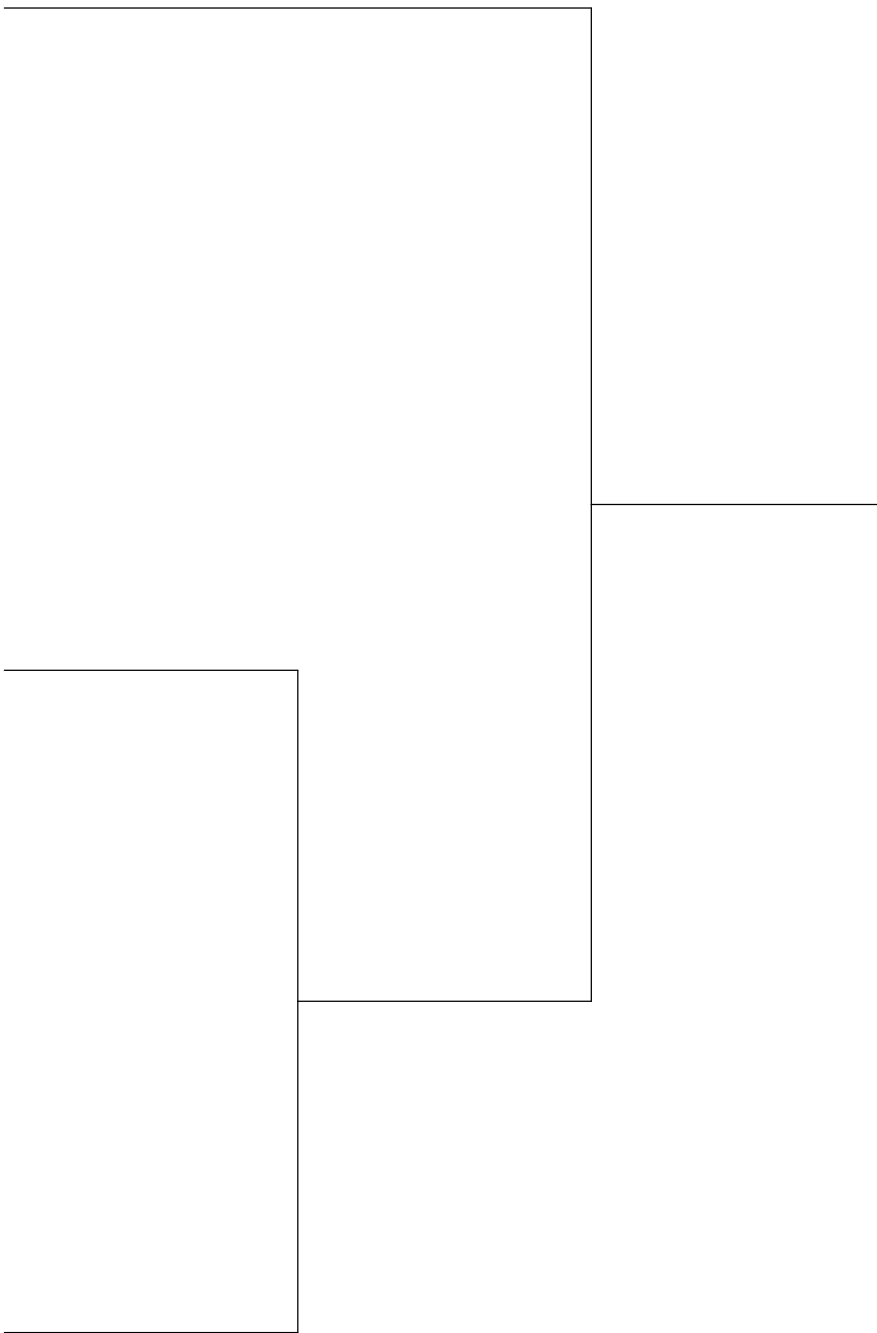

# 04 形 高校生女子 段外

表彰 優勝、2位

Fコート (決勝まで)

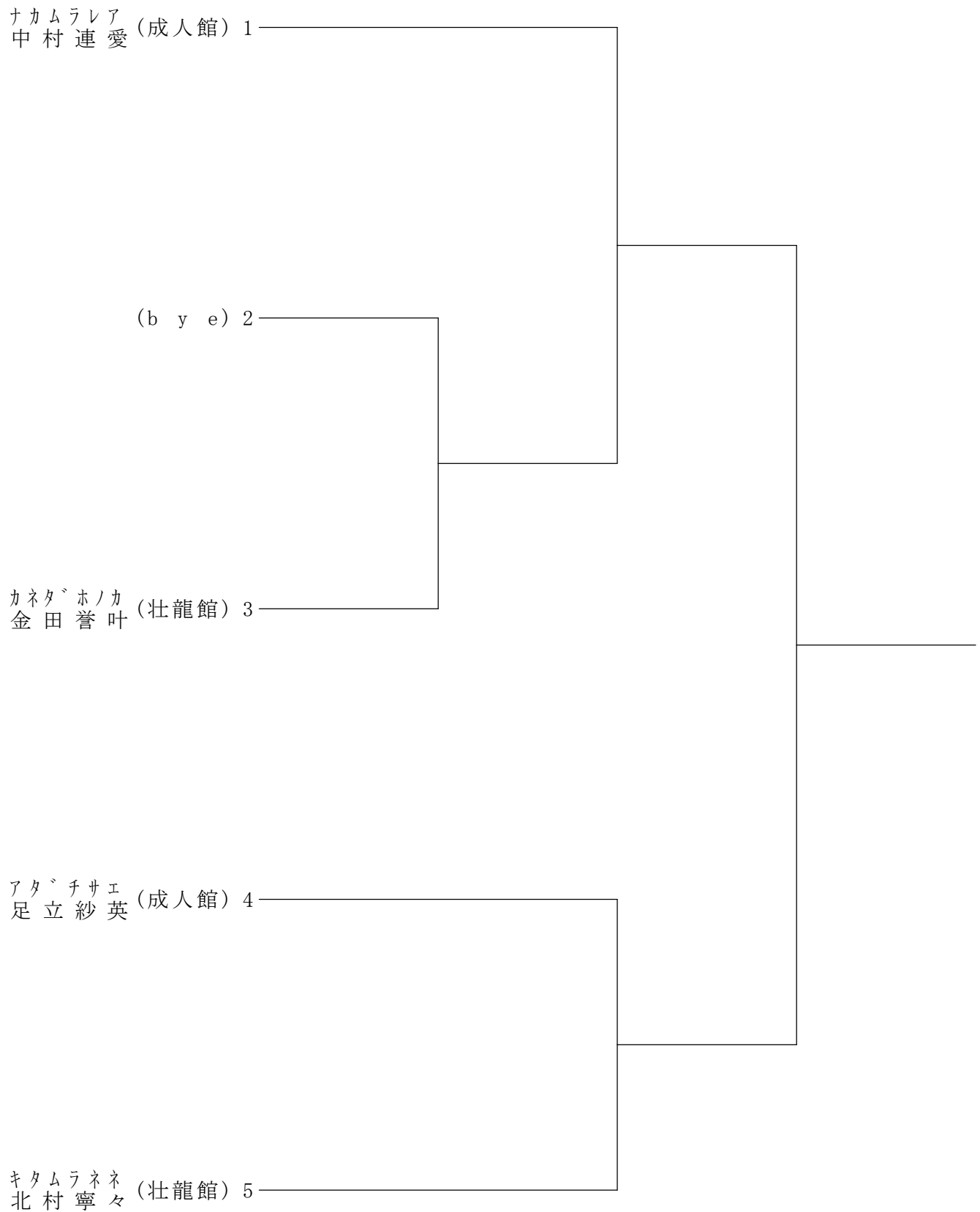

# 05 形 一般男子

表彰 優勝、2、3、3位  
優秀選手4名

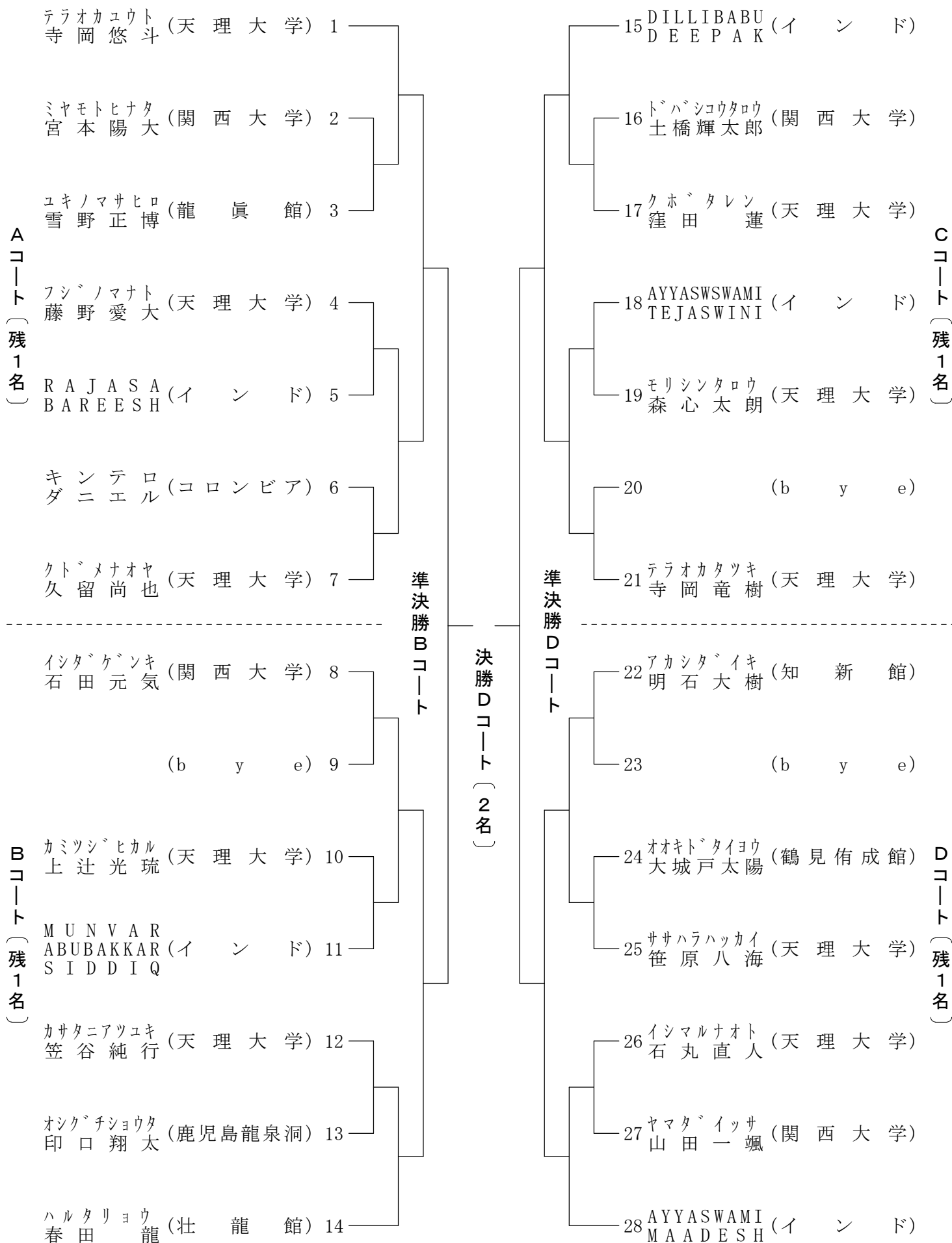

# 06 形 一般女子 有段

表彰 優勝、2、3、3位

Gコート (決勝まで)

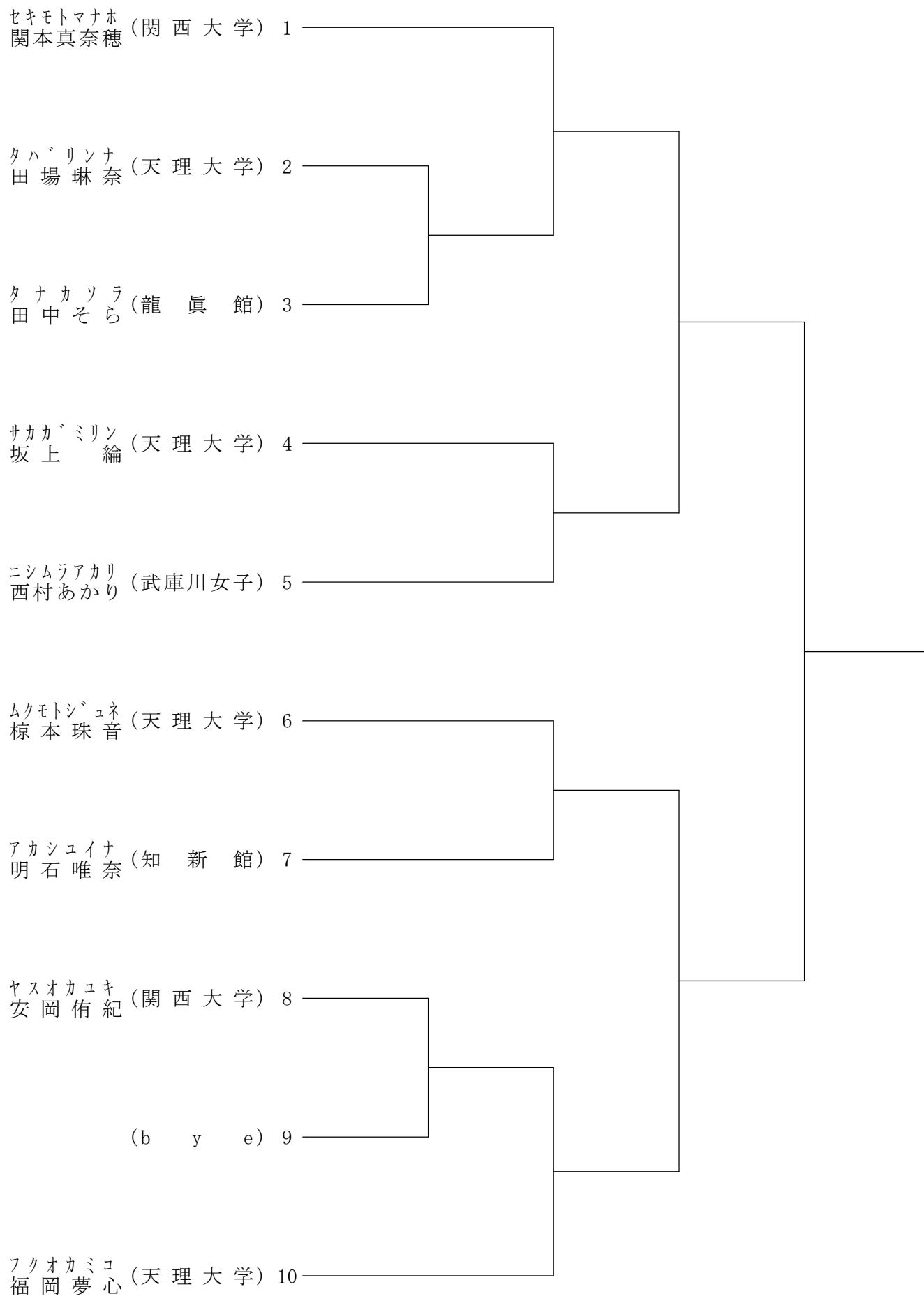

# 09 形 壮年男女 有段

表彰 優勝、2、3、3位

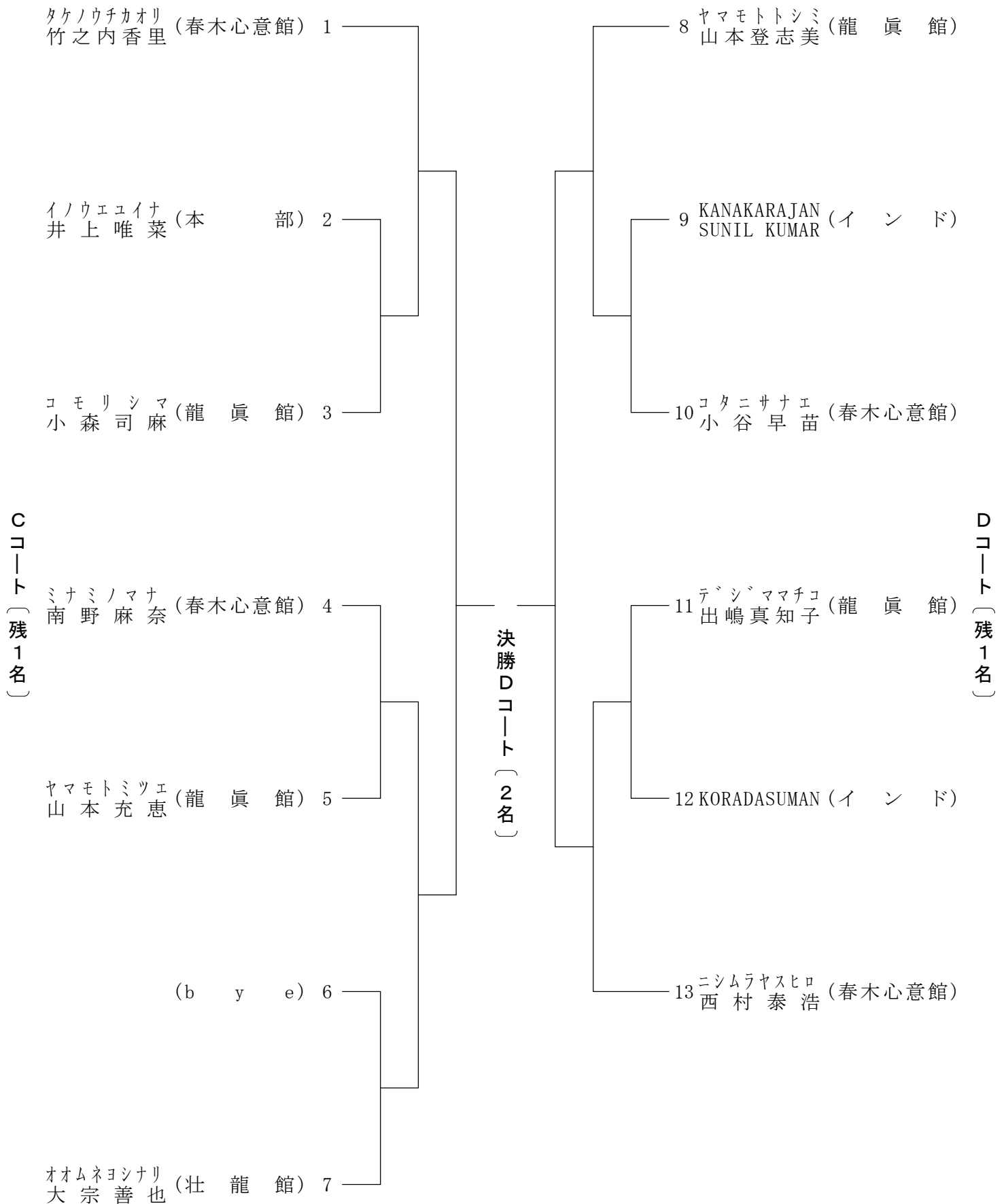

# 10 形 壮年男女 段外

表彰 優勝、2、3位

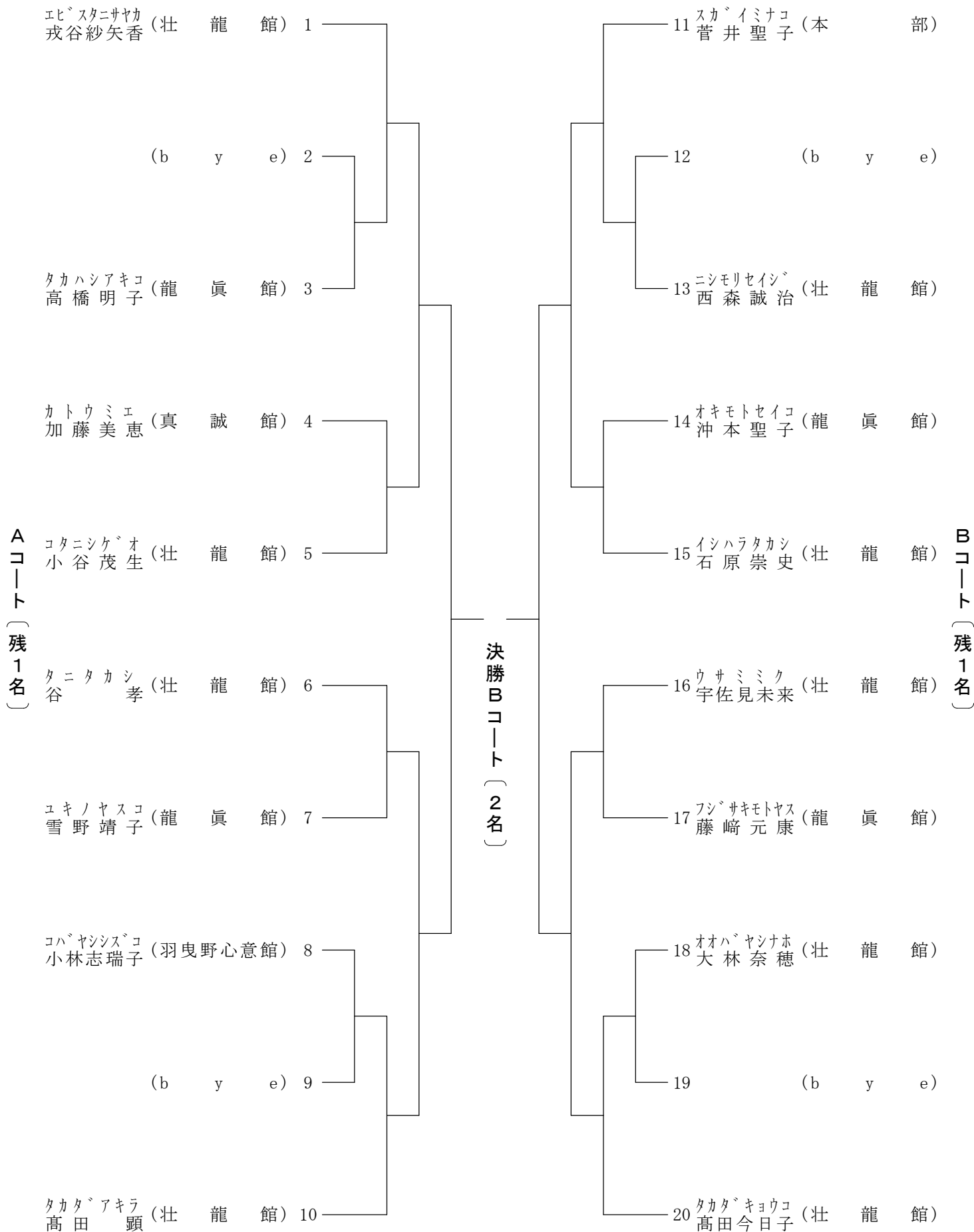



# 11 形 幼児

表彰 優勝、2、3、3位  
敢闘賞13名

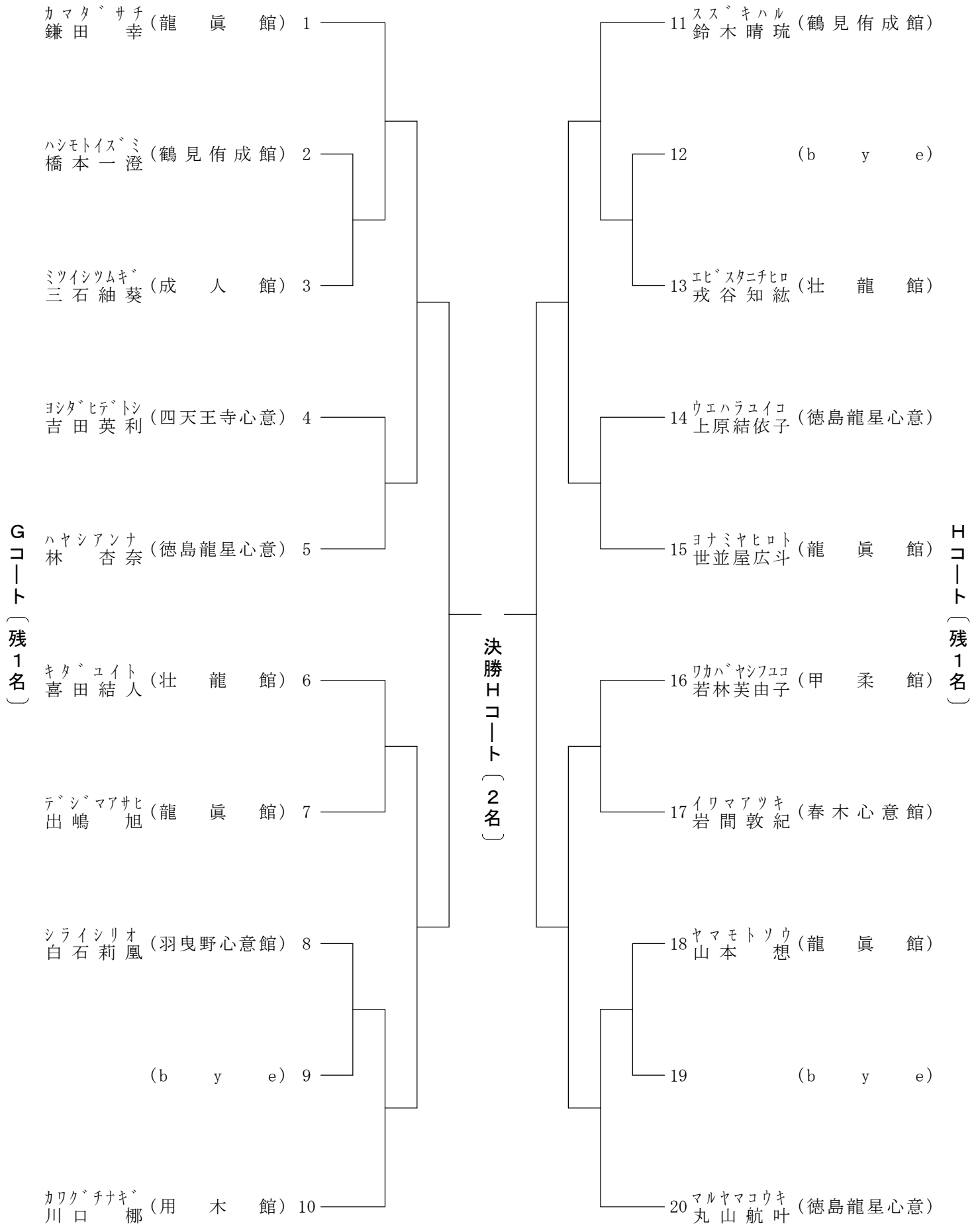

# 13 形 小学生男女 有段 4～6年

表彰 優勝、2、3、3位

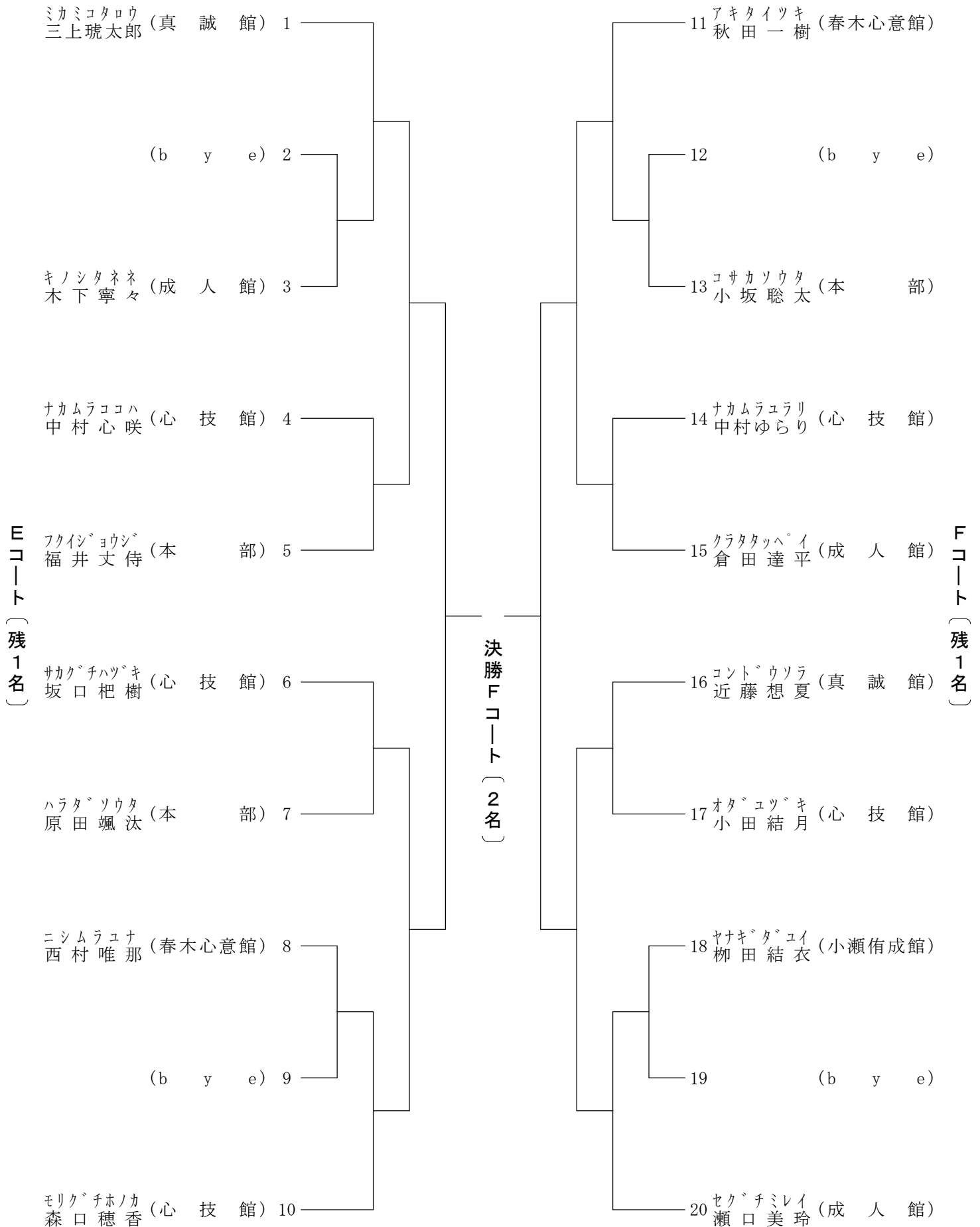

# 15 形 小学生男女 1 級

表彰 優勝、2、3 位

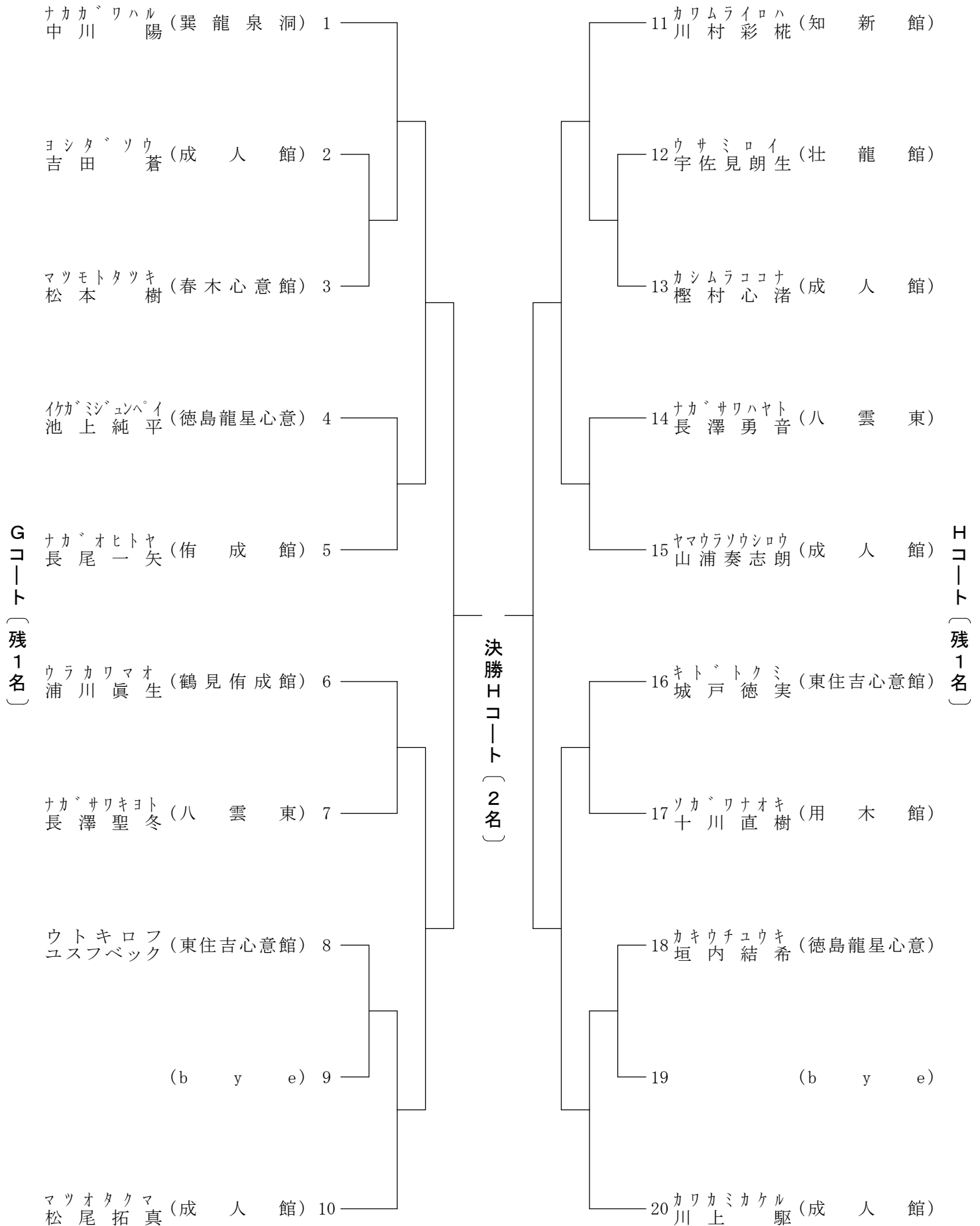

# 17 形 小学生男女 2級 4～6年

表彰 優勝、2、3、3位

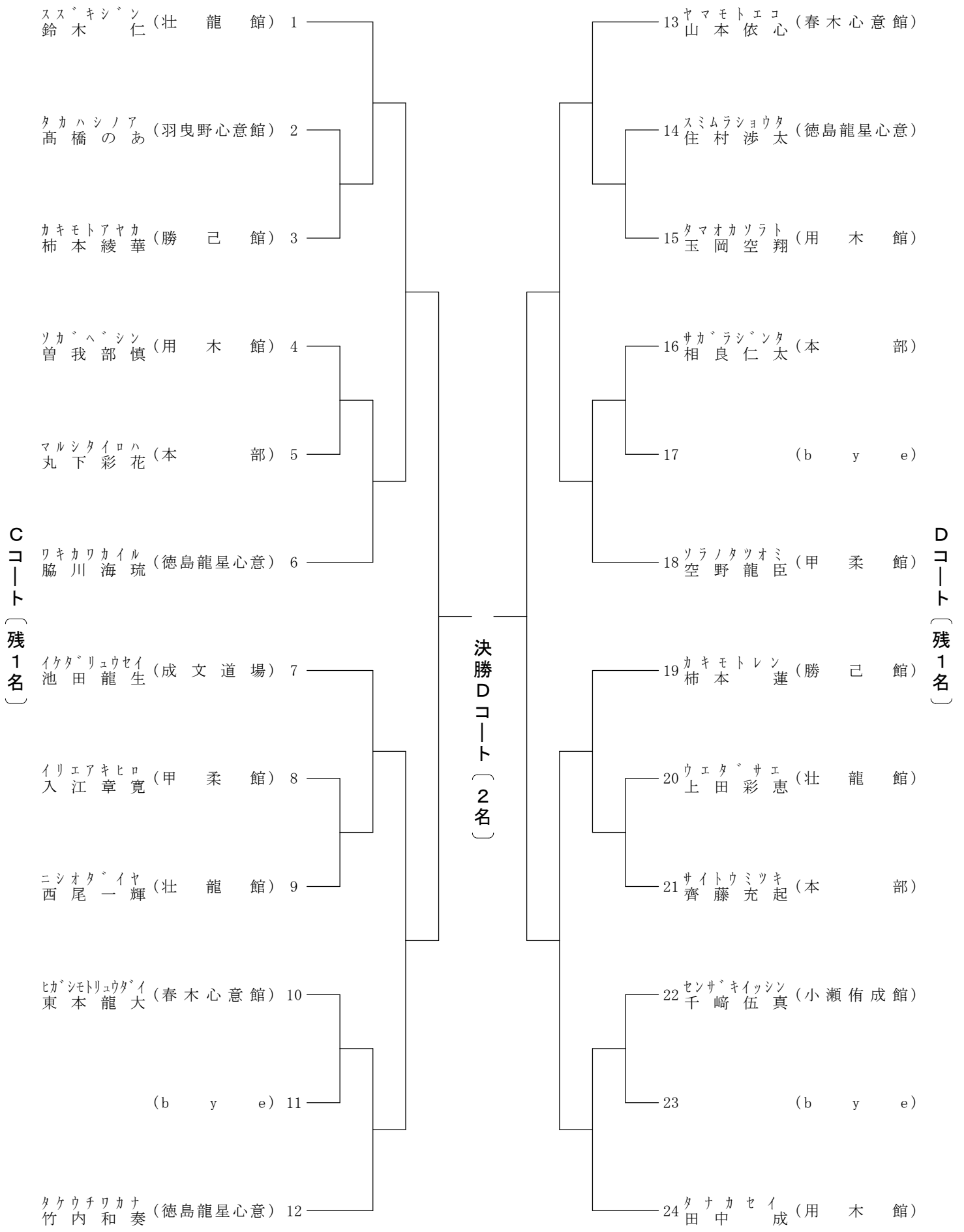

# 18 形 小学生男女 3級 1～3年

表彰 優勝

Aコート (決勝まで)

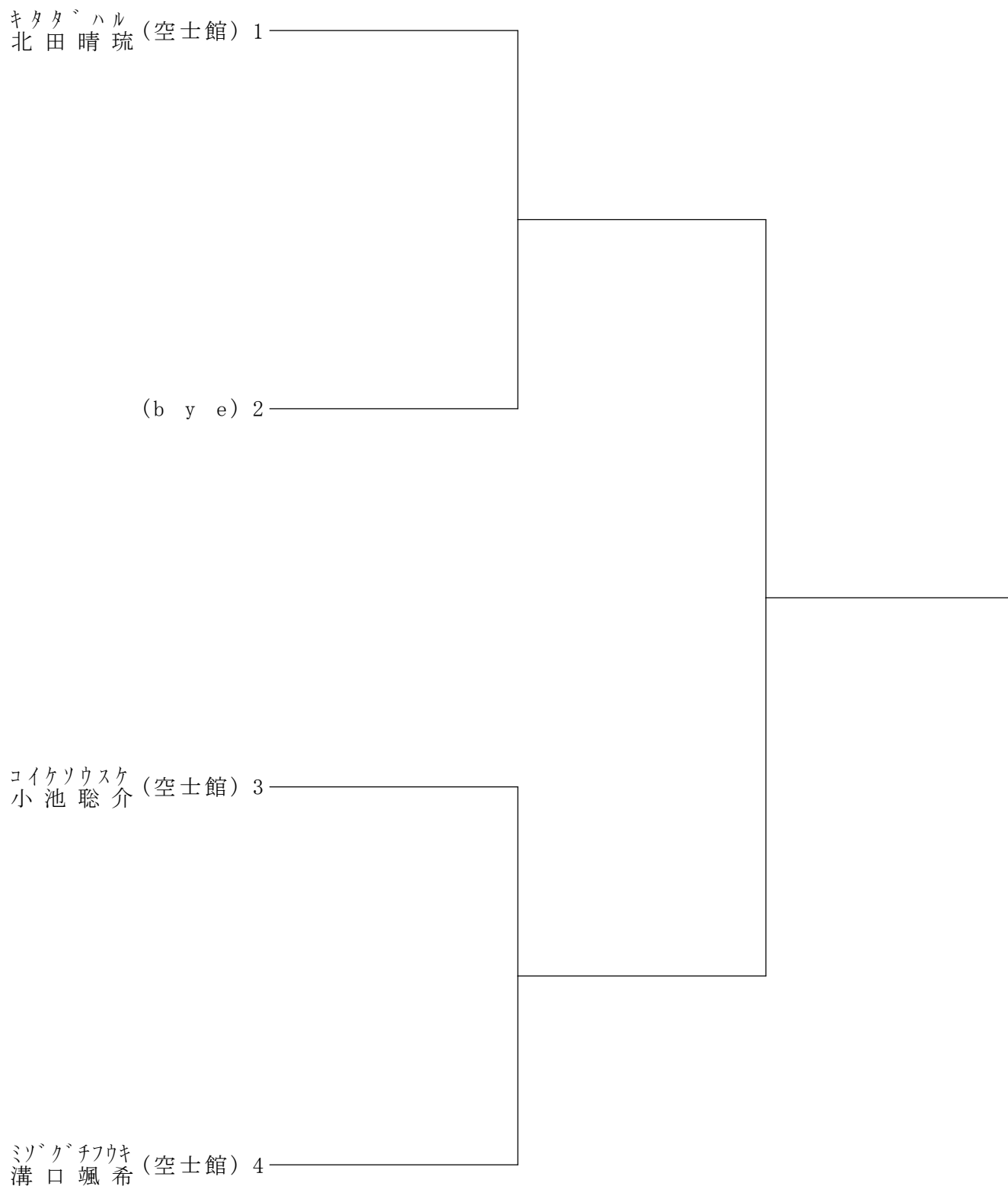

# 19 形 小学生男女 3級 4～6年

表彰 優勝、2、3、3位

Fコート (決勝まで)

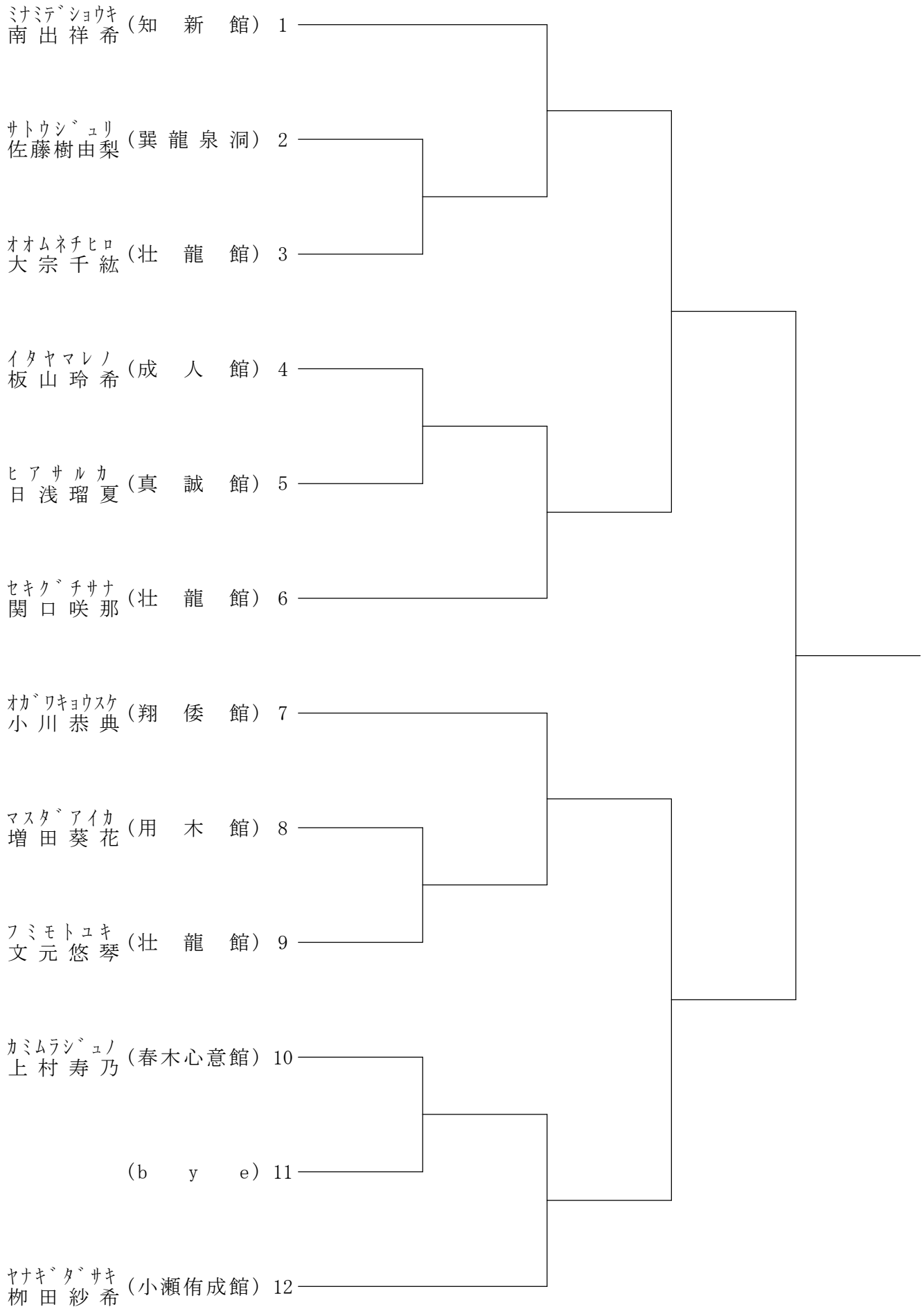

# 20 形 小学生男女 4級～5級 1～3年

表彰 優勝、2、3、3位

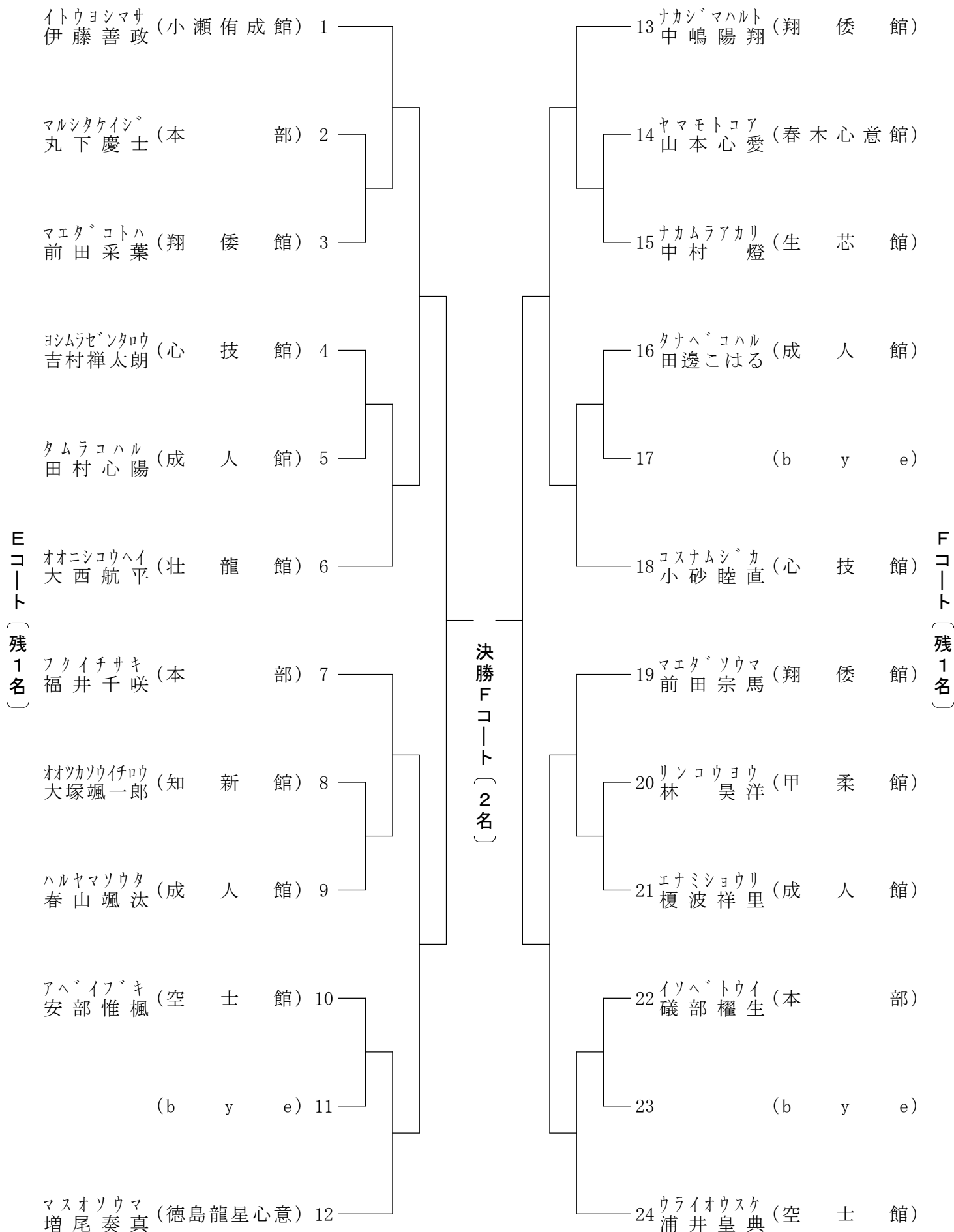

# 21 形 小学生男女 4級～5級 4～6年

表彰 優勝、2、3、3位  
優秀選手4名

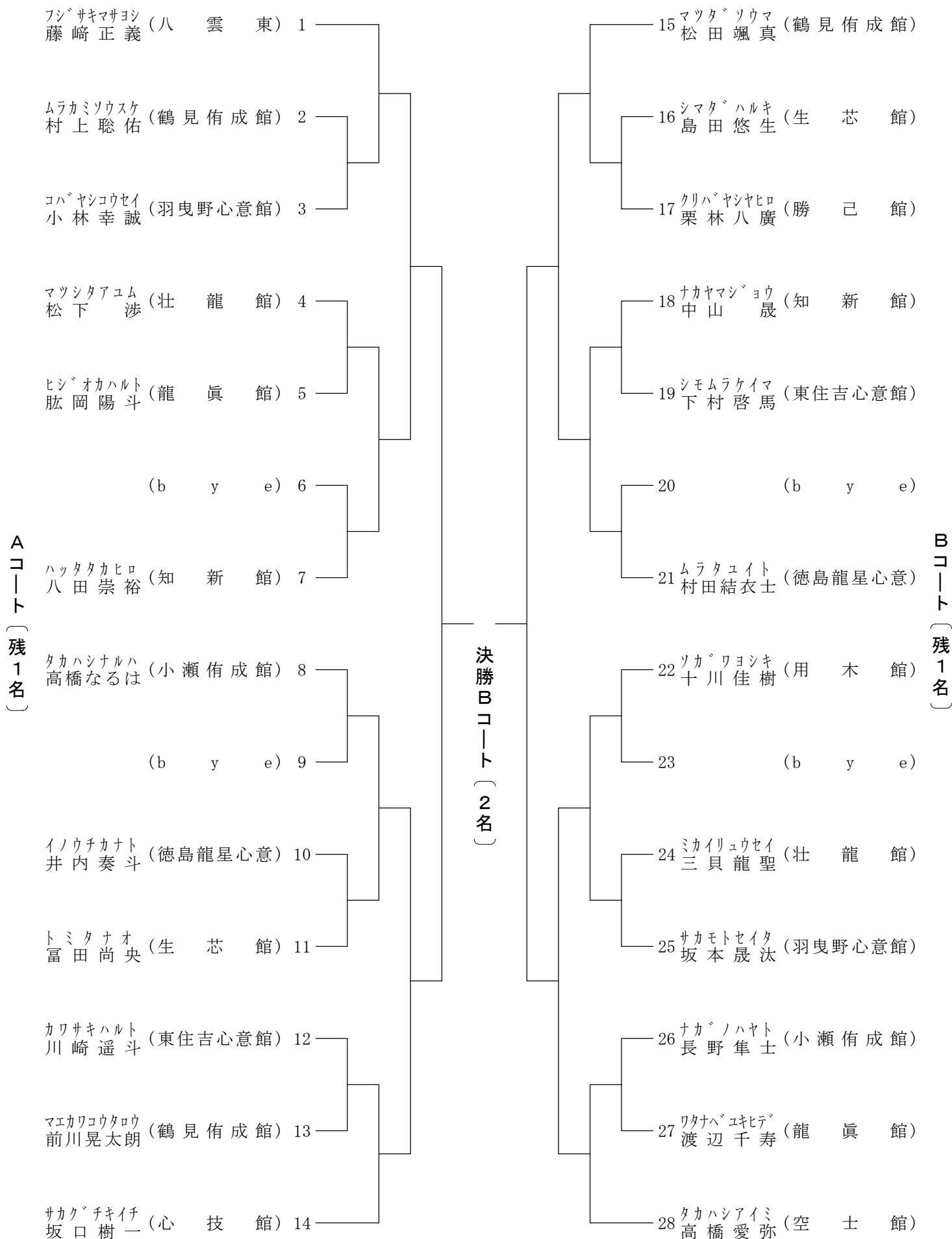



# 22 形 小学生男女 6級～7級 1～3年

表彰 優勝、2、3、3位  
優秀選手4名

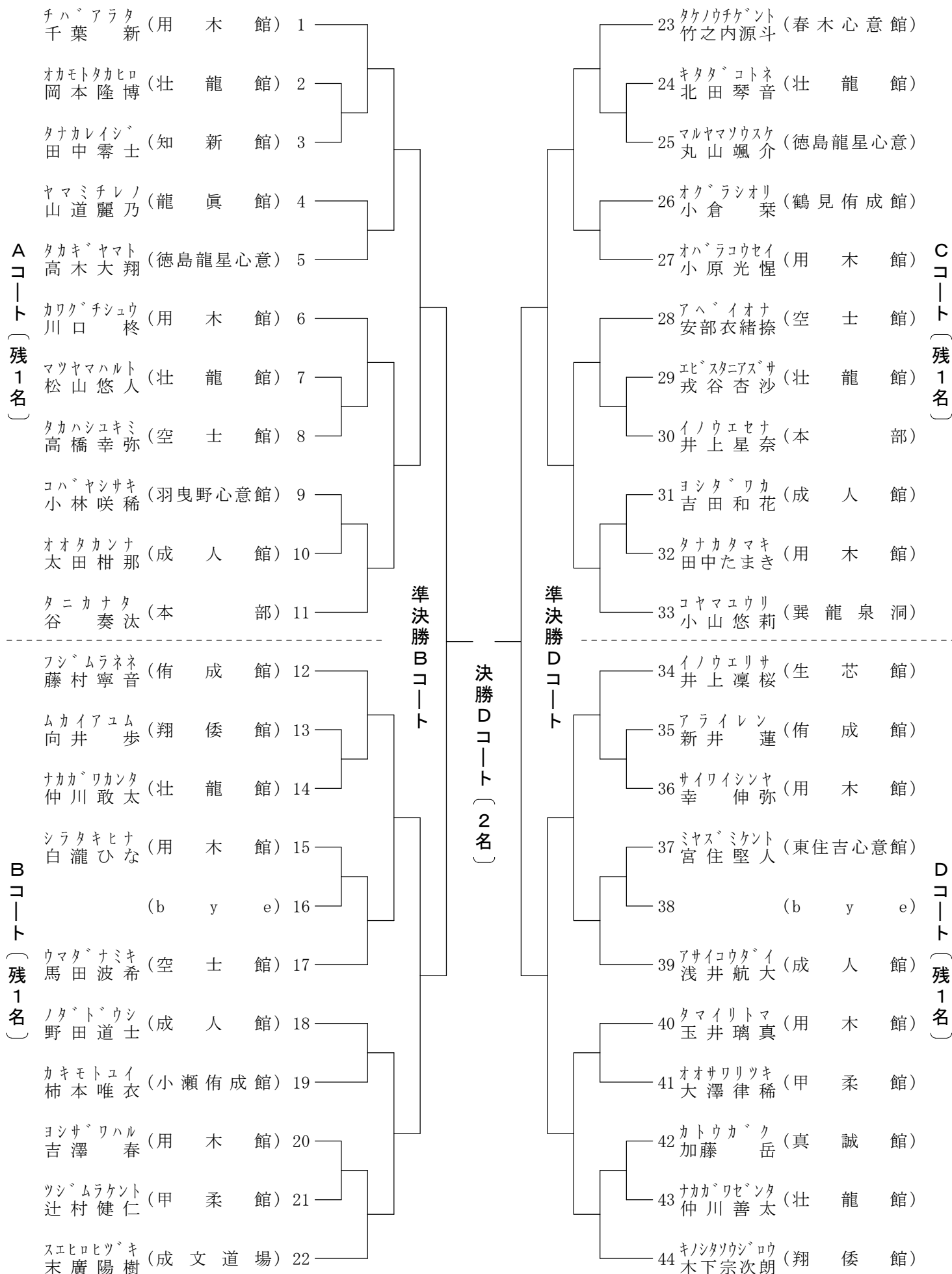

# 23 形 小学生男女 6級～7級 4～6年

表彰 優勝、2、3、3位  
優秀選手4名

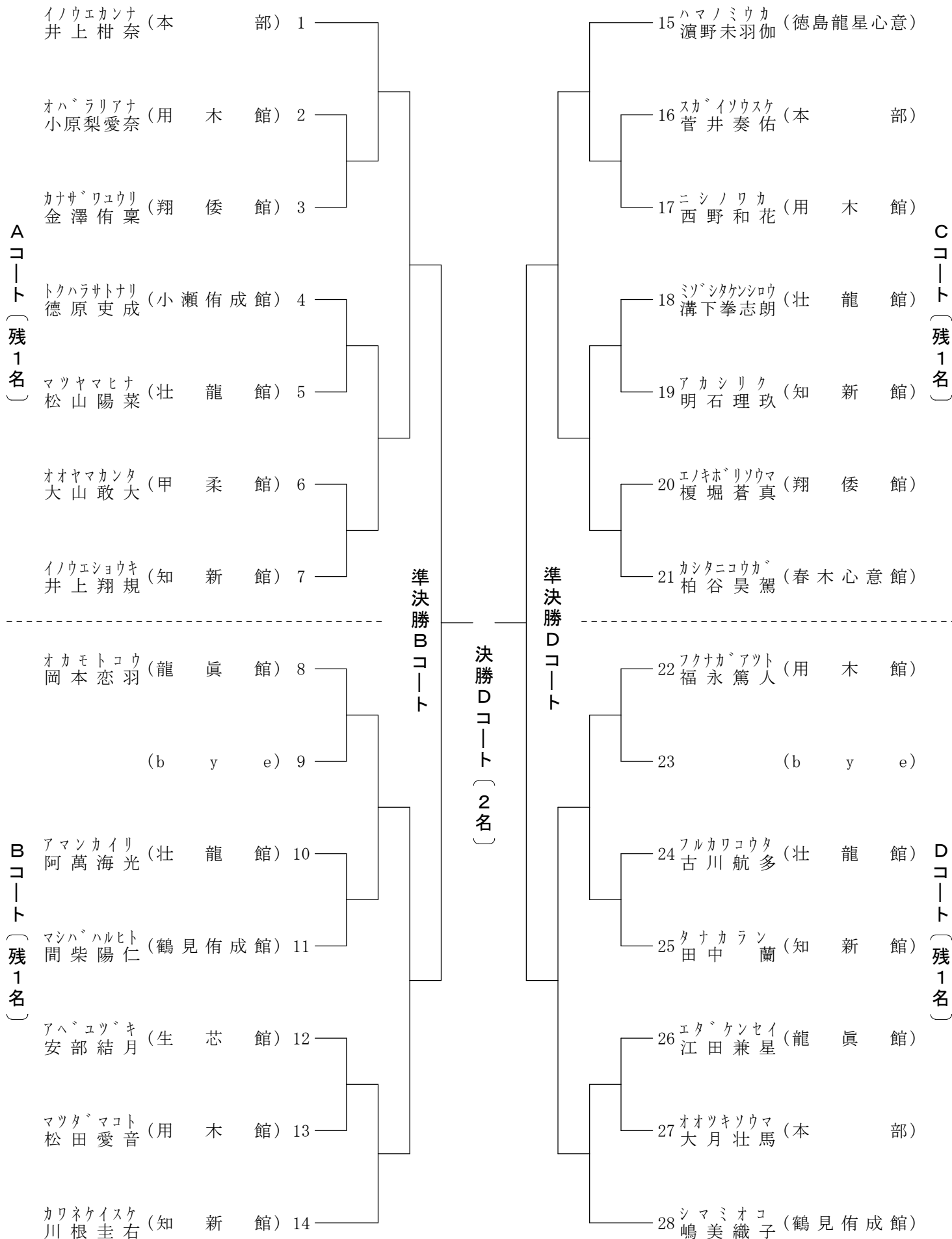

# 24形 小学生男女 8級～10級 1～3年

表彰 優勝、2、3、3位  
優秀選手12名

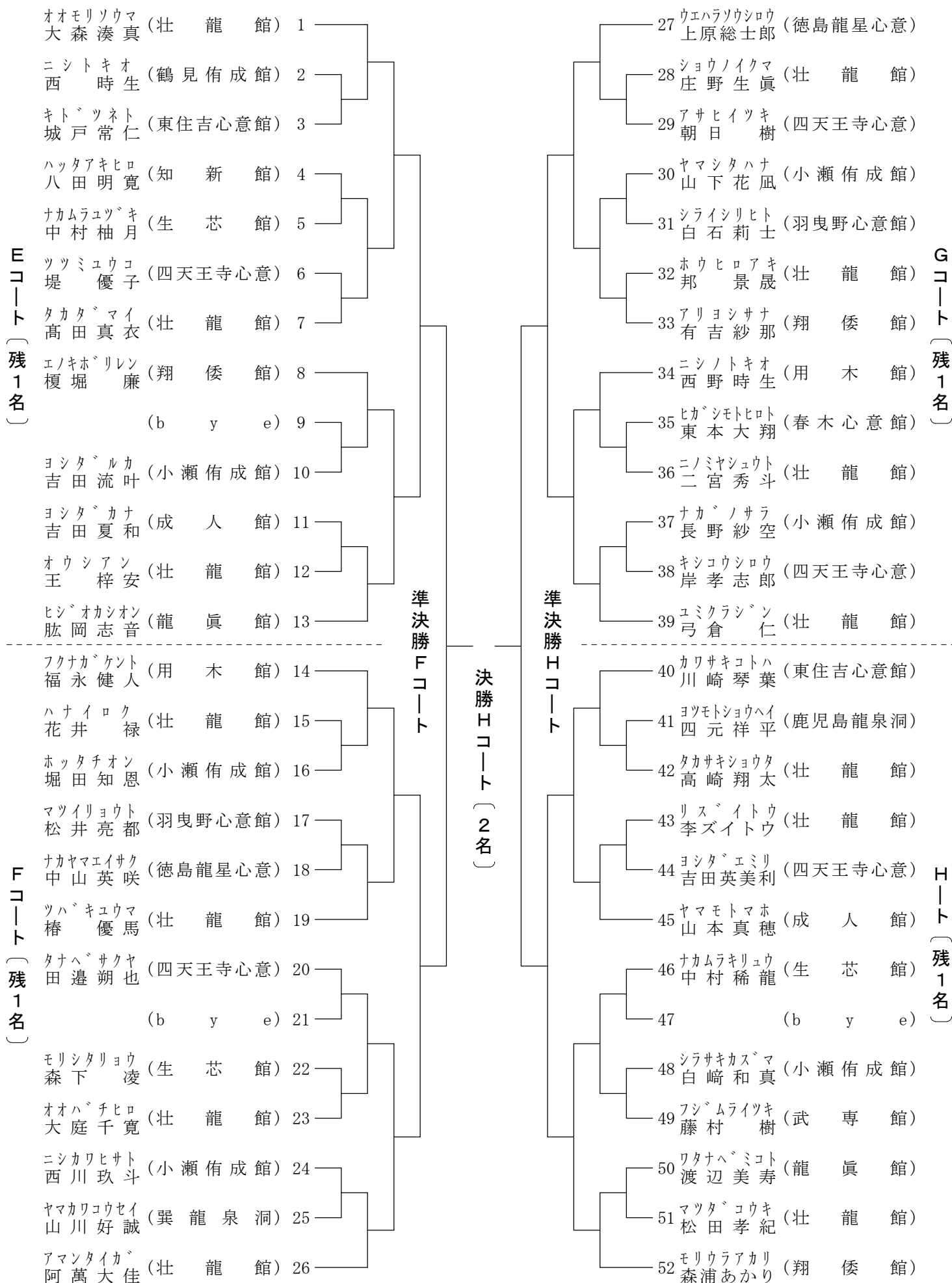

# 25 形 小学生男女 8級～10級 4～6年

表彰 優勝、2、3、3位

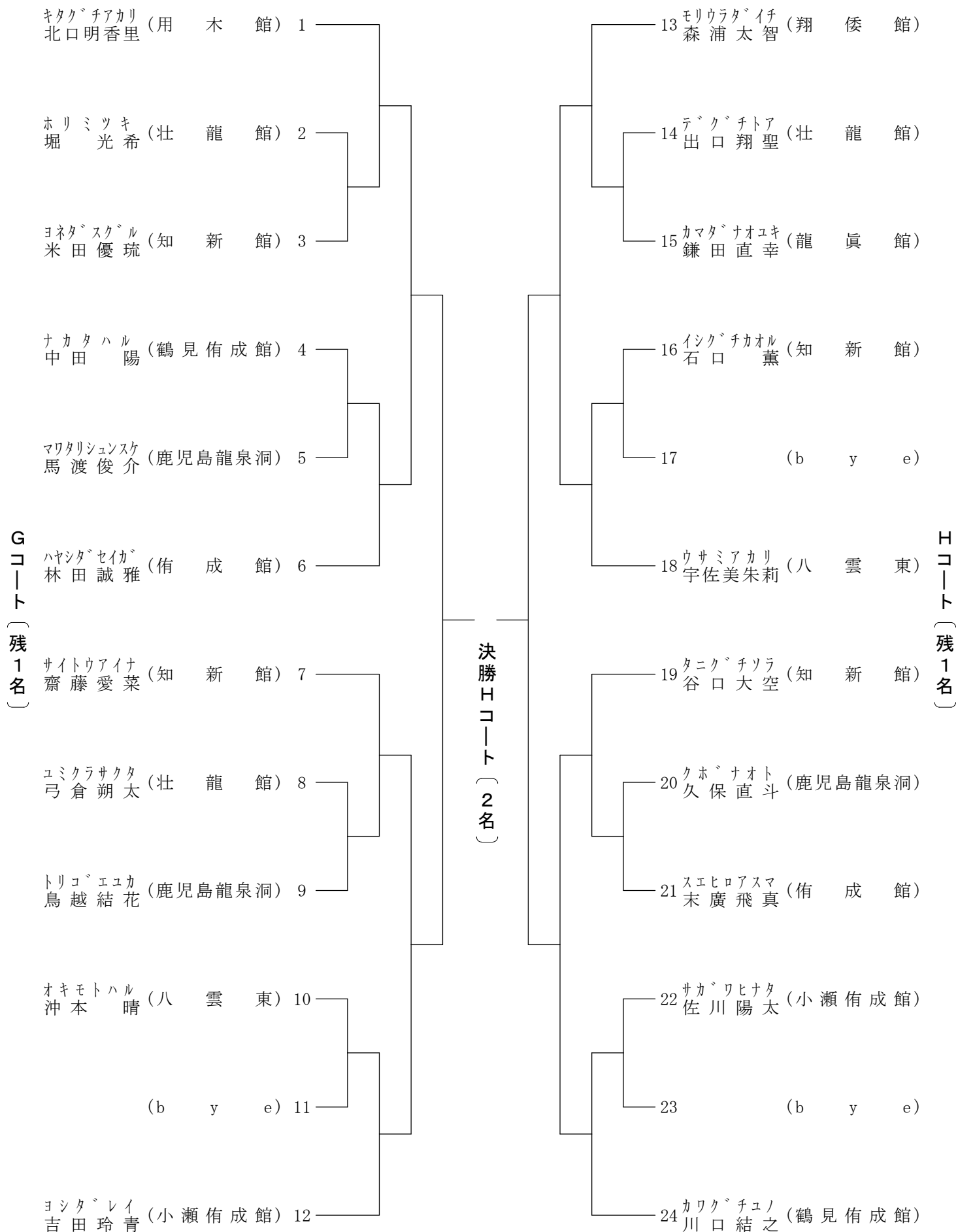

# 26 形 小学生男女 無級 1～3年

表彰 優勝、2、3、3位  
優秀選手4名

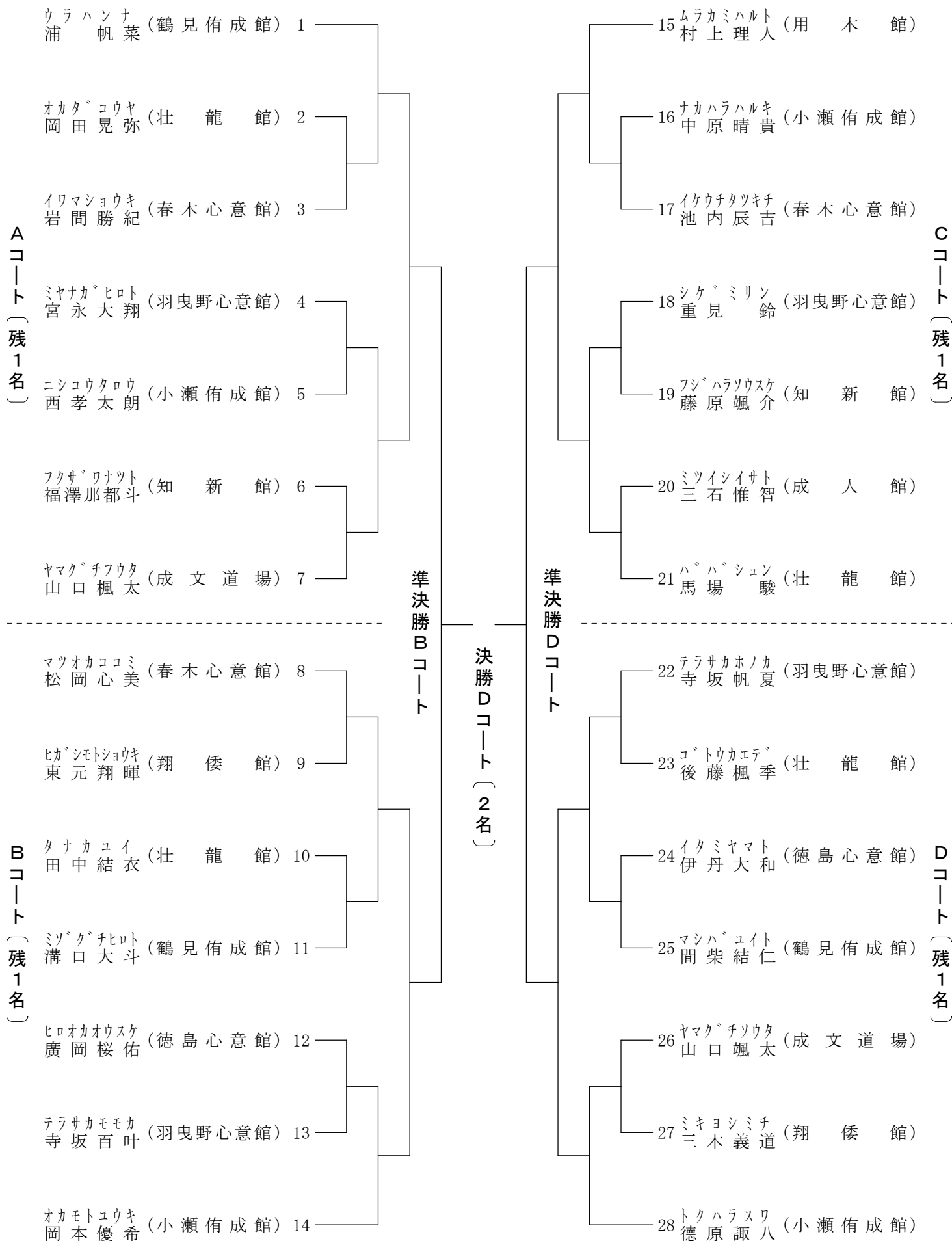

# 27 形 小学生男女 無級 4～6年

表彰 優勝、2位

Eコート (決勝まで)

コトウレナ (成文道場) 1  
後藤麗奈

ナカヨシユリ (成文道場) 2  
永吉舜莉

ヤマグチコハル (成文道場) 3  
山口心春

コトウリントロウ (成文道場) 4  
後藤凜太郎

(bye) 5

カワカミマリン (成文道場) 6  
川上真鈴

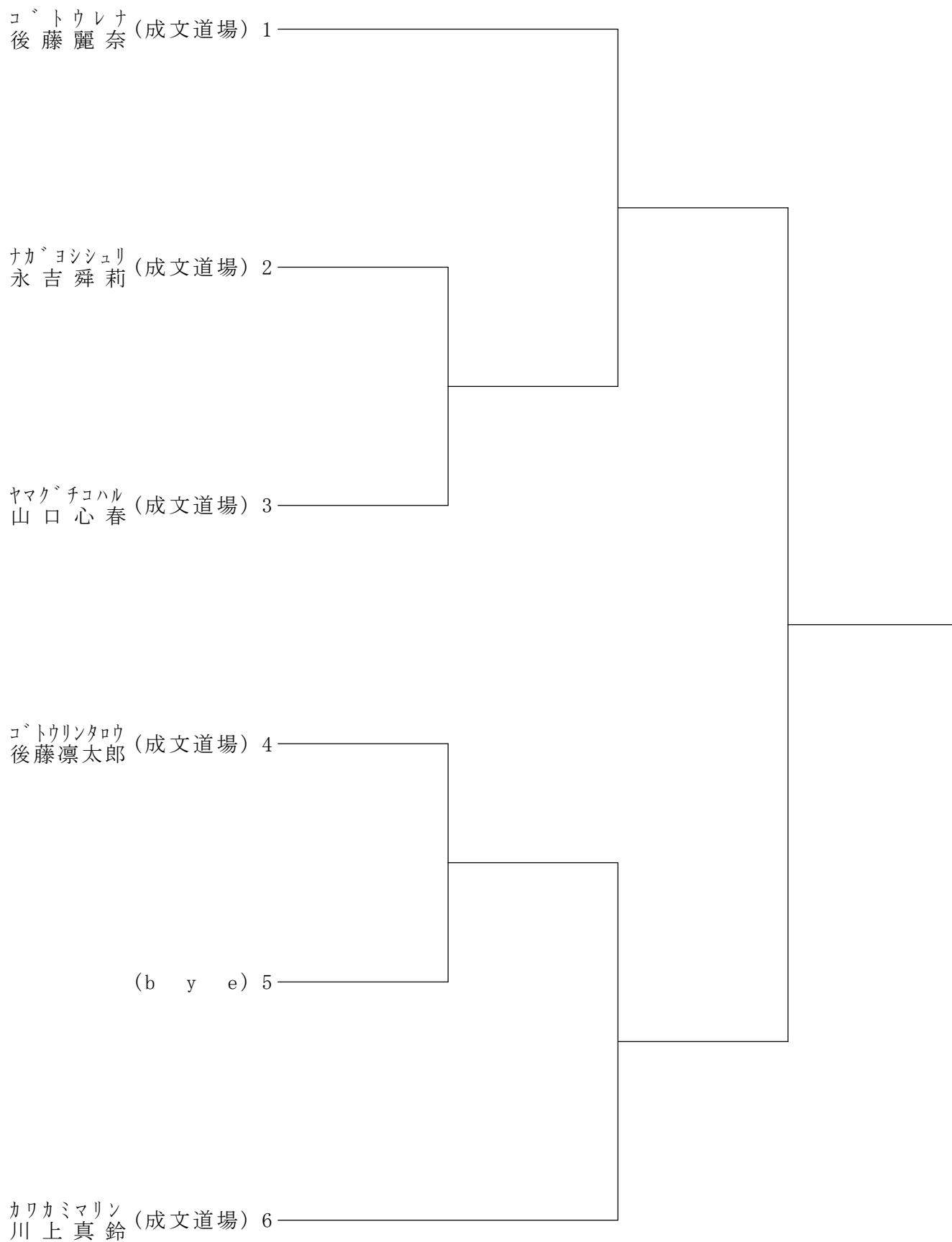

# 28 形 中学生男子 有段

表彰 優勝、2、3、3位

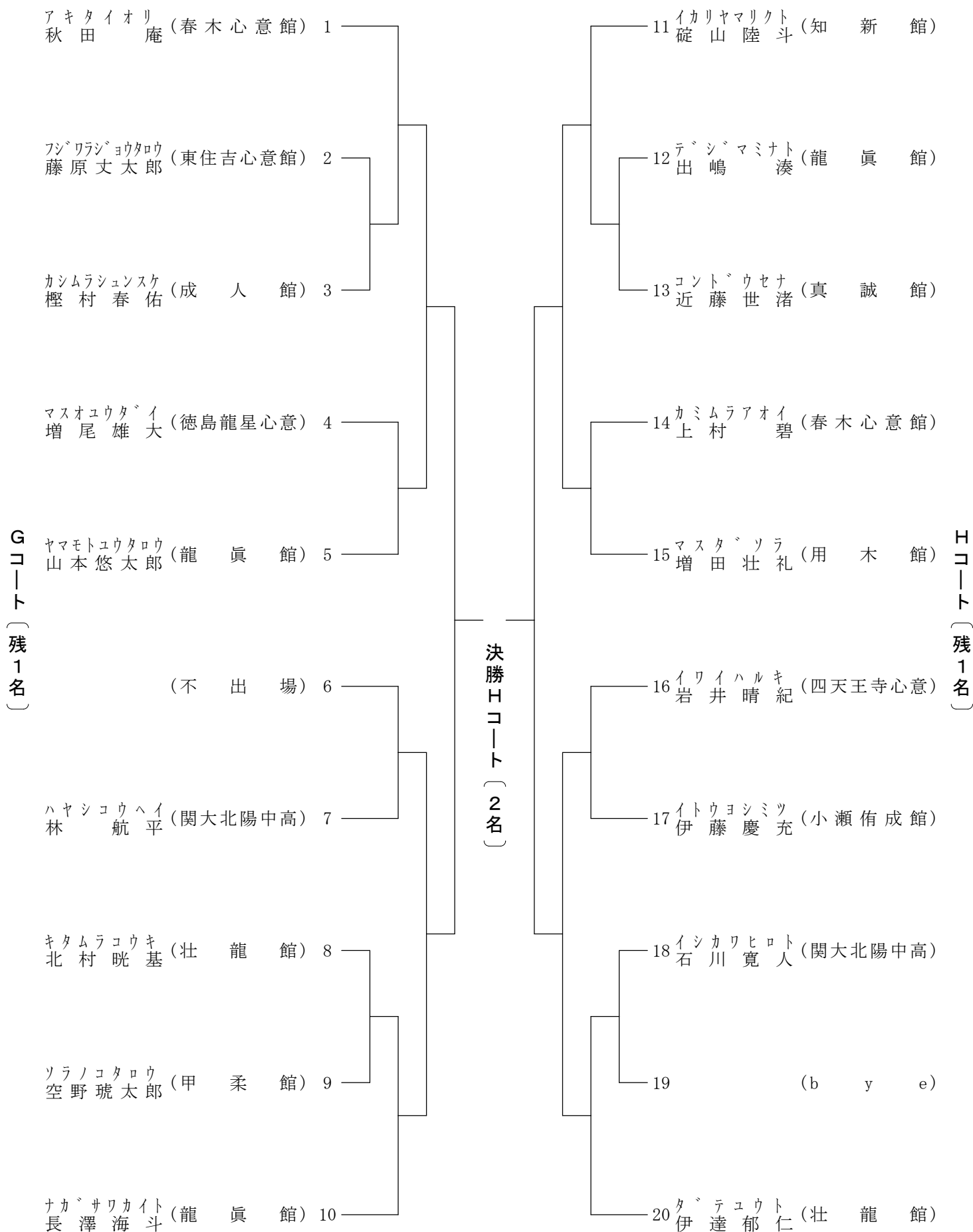

# 29 形 中学生女子 有段

表彰 優勝、2、3、3位

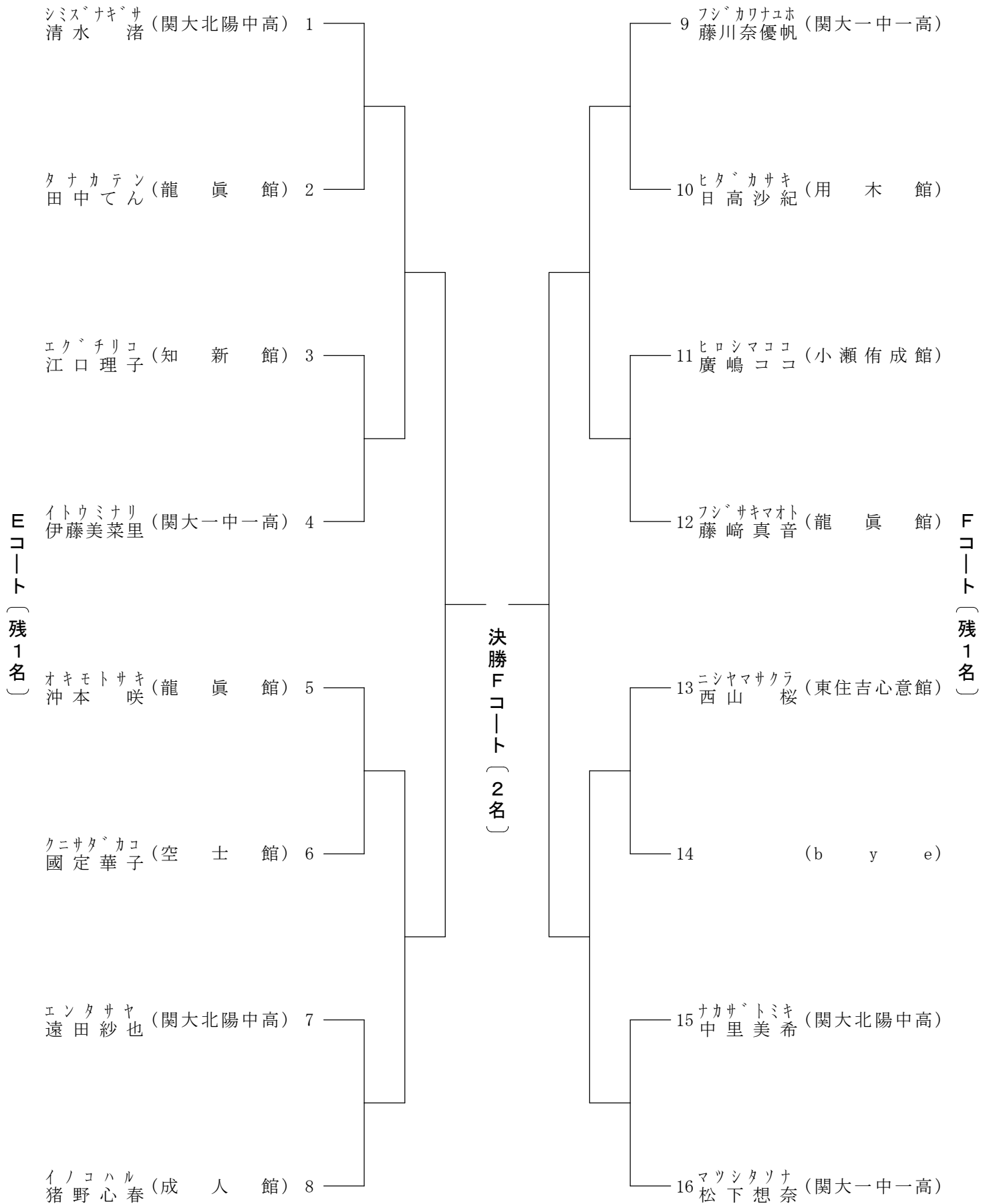



# 30 形 中学生男子 段外

表彰 優勝、2、3位

Cコート (決勝まで)

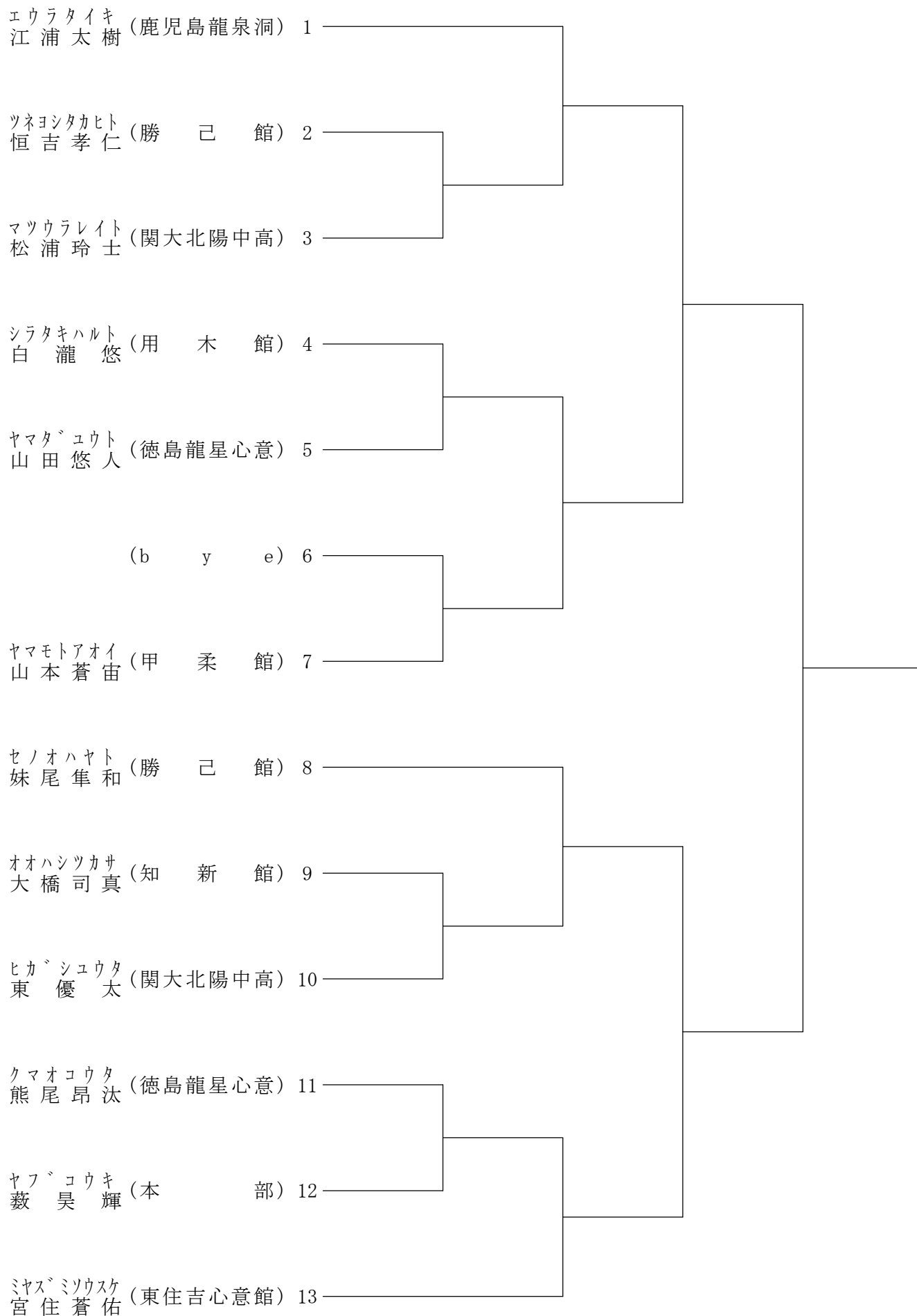

# 31 形 中学生女子 段外

表彰 優勝、2、3、3位

Dコート (決勝まで)

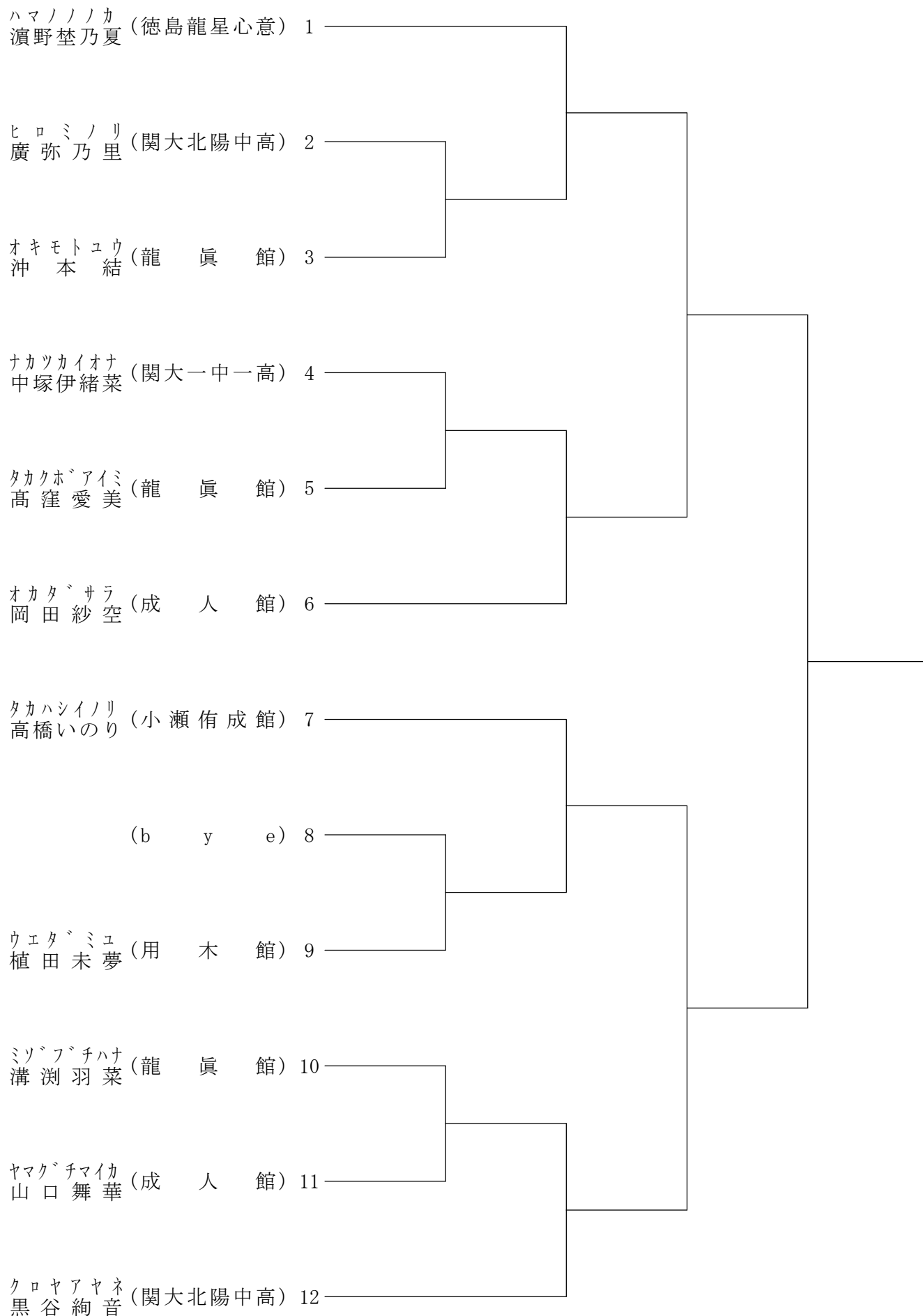

# 32 形 小学生 団体 1～3年

表彰 優勝、2位

Eコート (決勝まで)

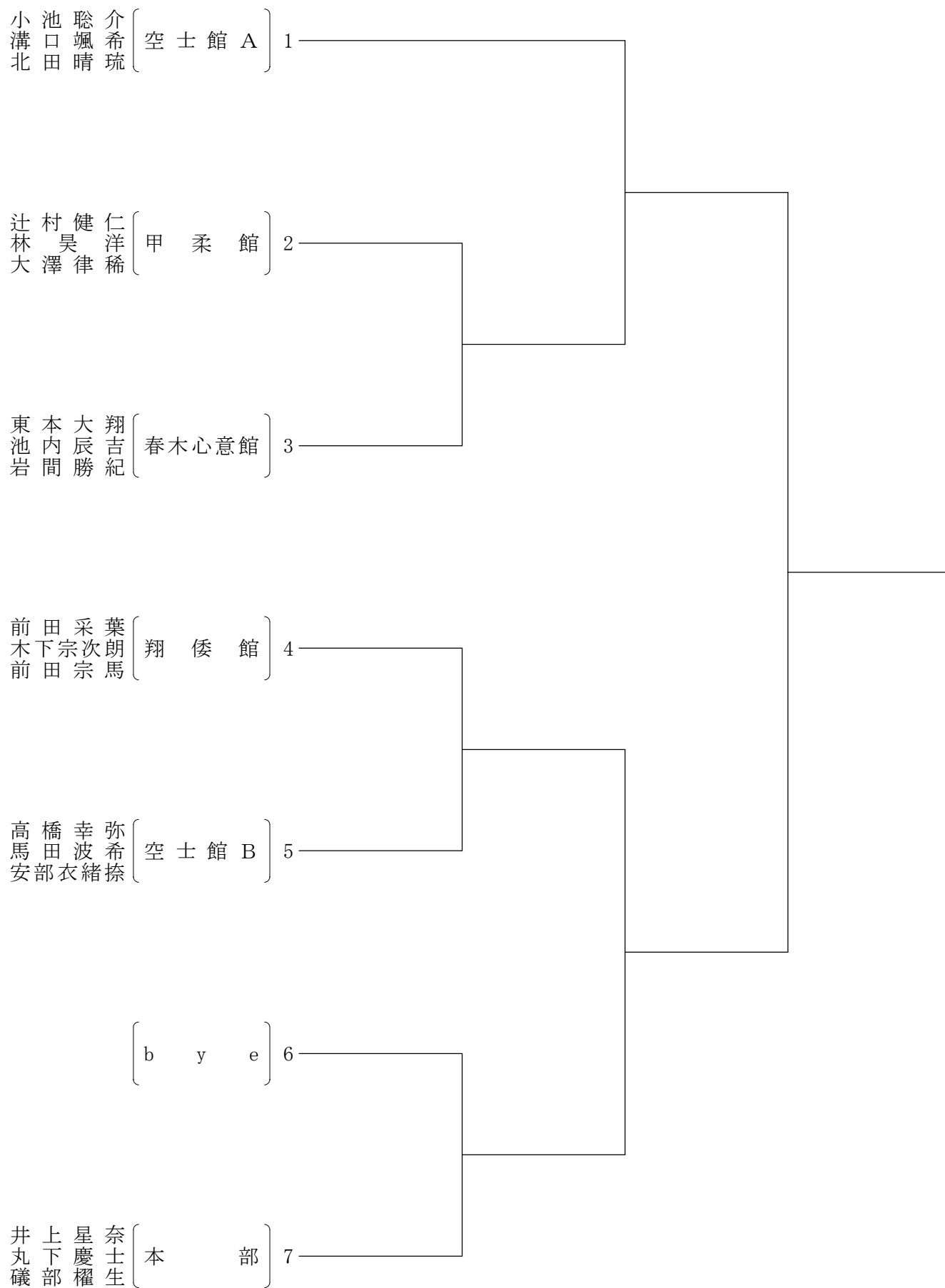

# 33 形 小学生 団体 4～6年

表彰 優勝、2、3、3位

Hコート (決勝まで)

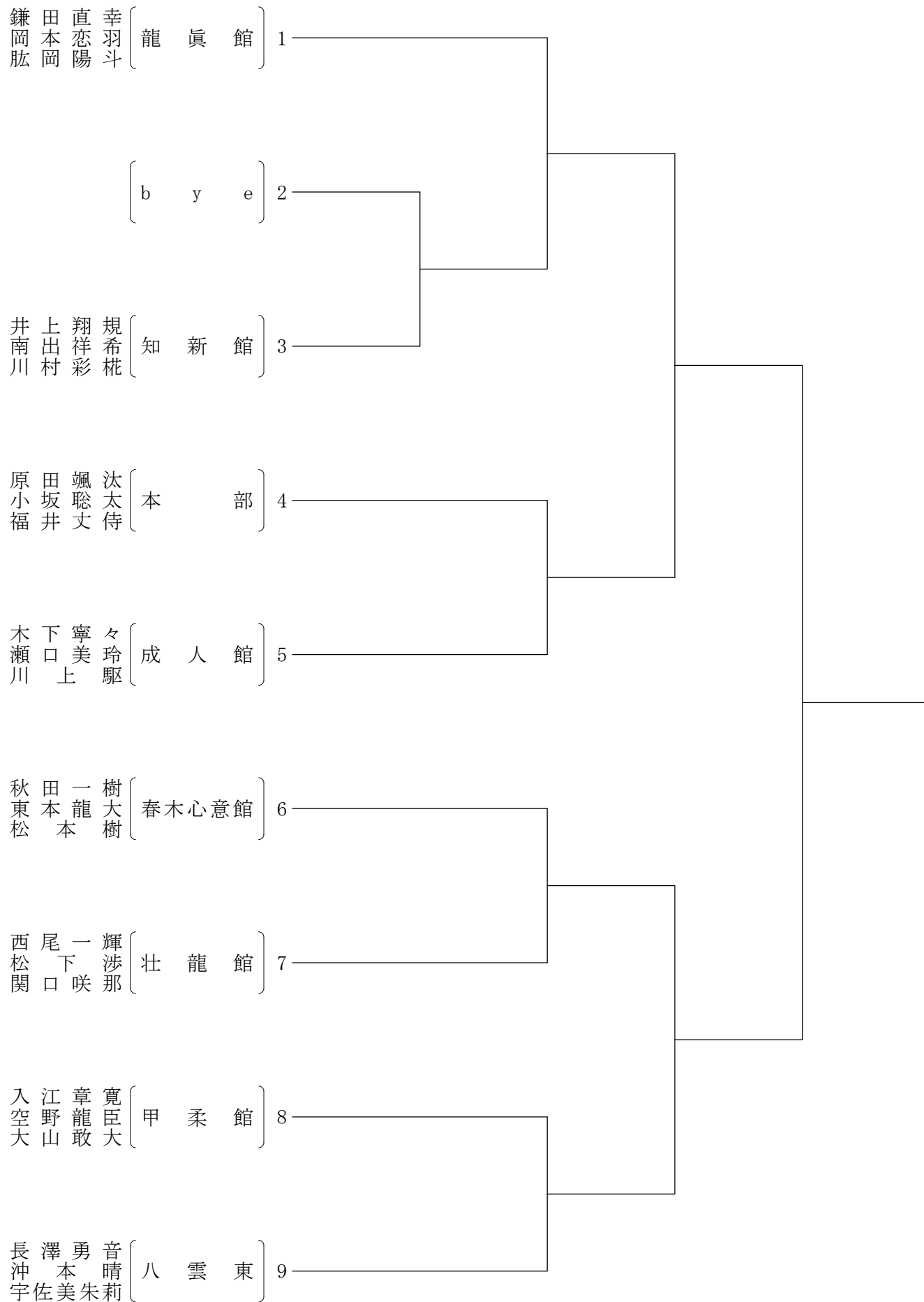

Eコート (決勝まで)

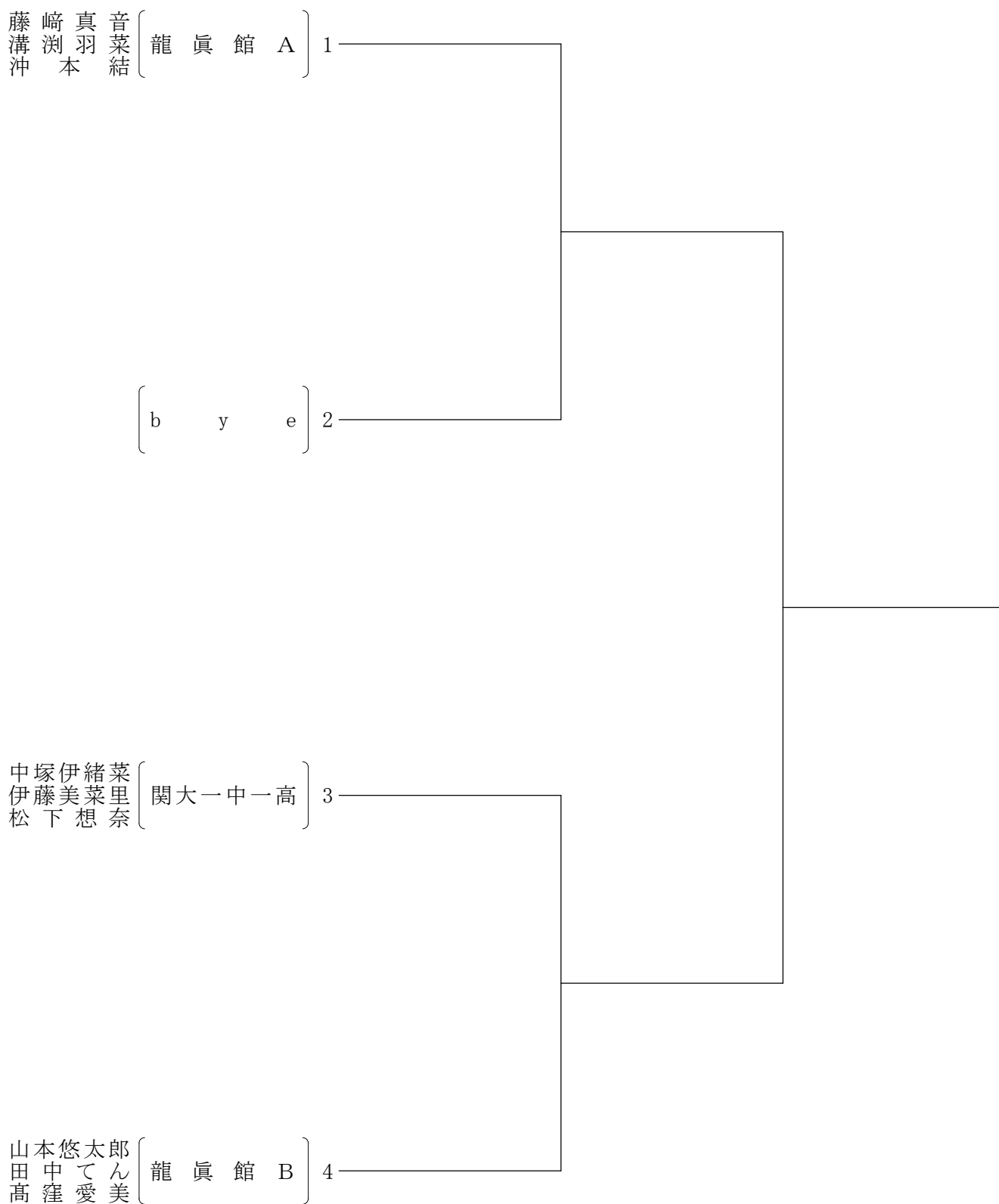

# 37 組手 高校生男子 有段

表彰 優勝、2、3、3位

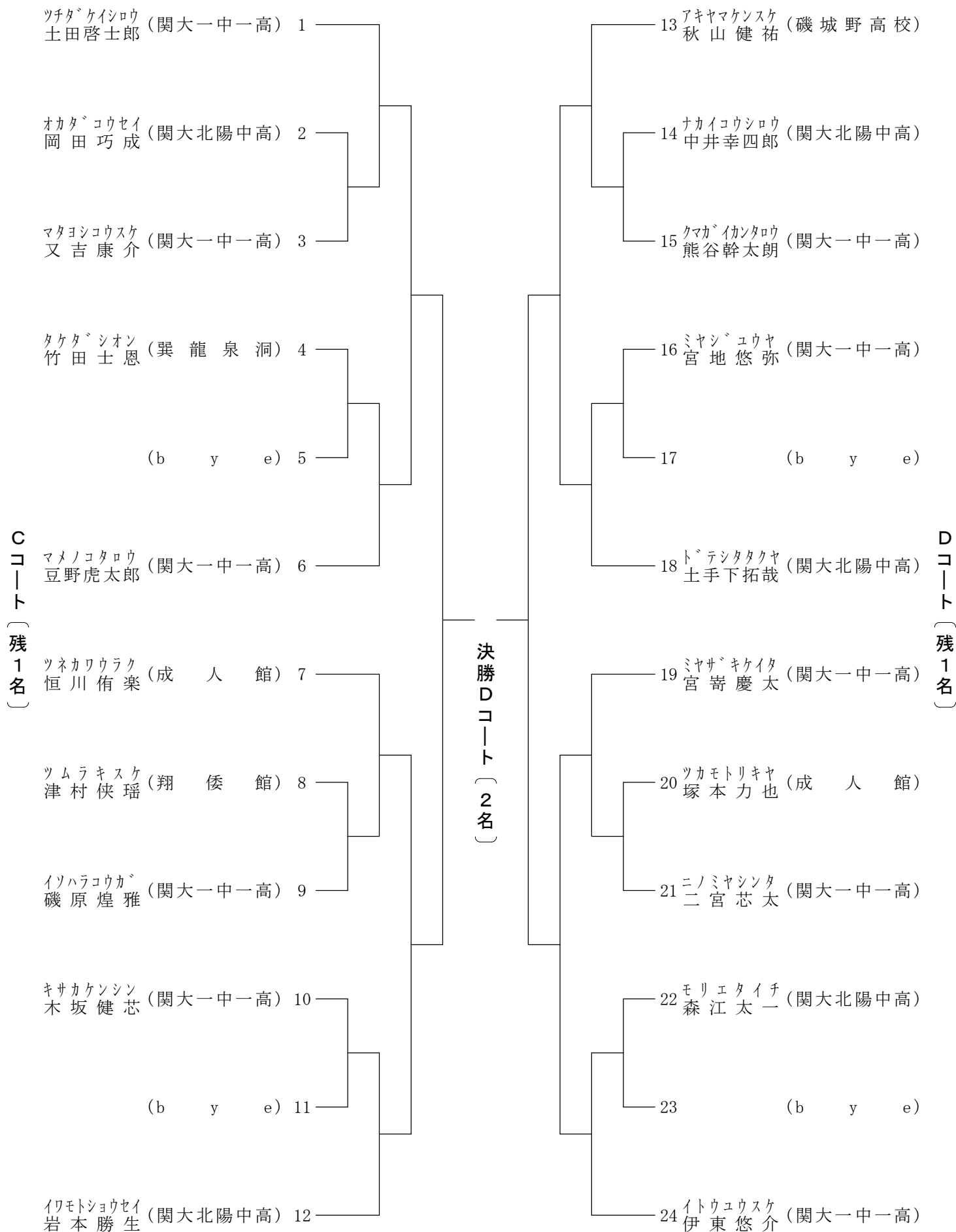

# 38 組手 高校生男子 段外

表彰 優勝、2、3、3位

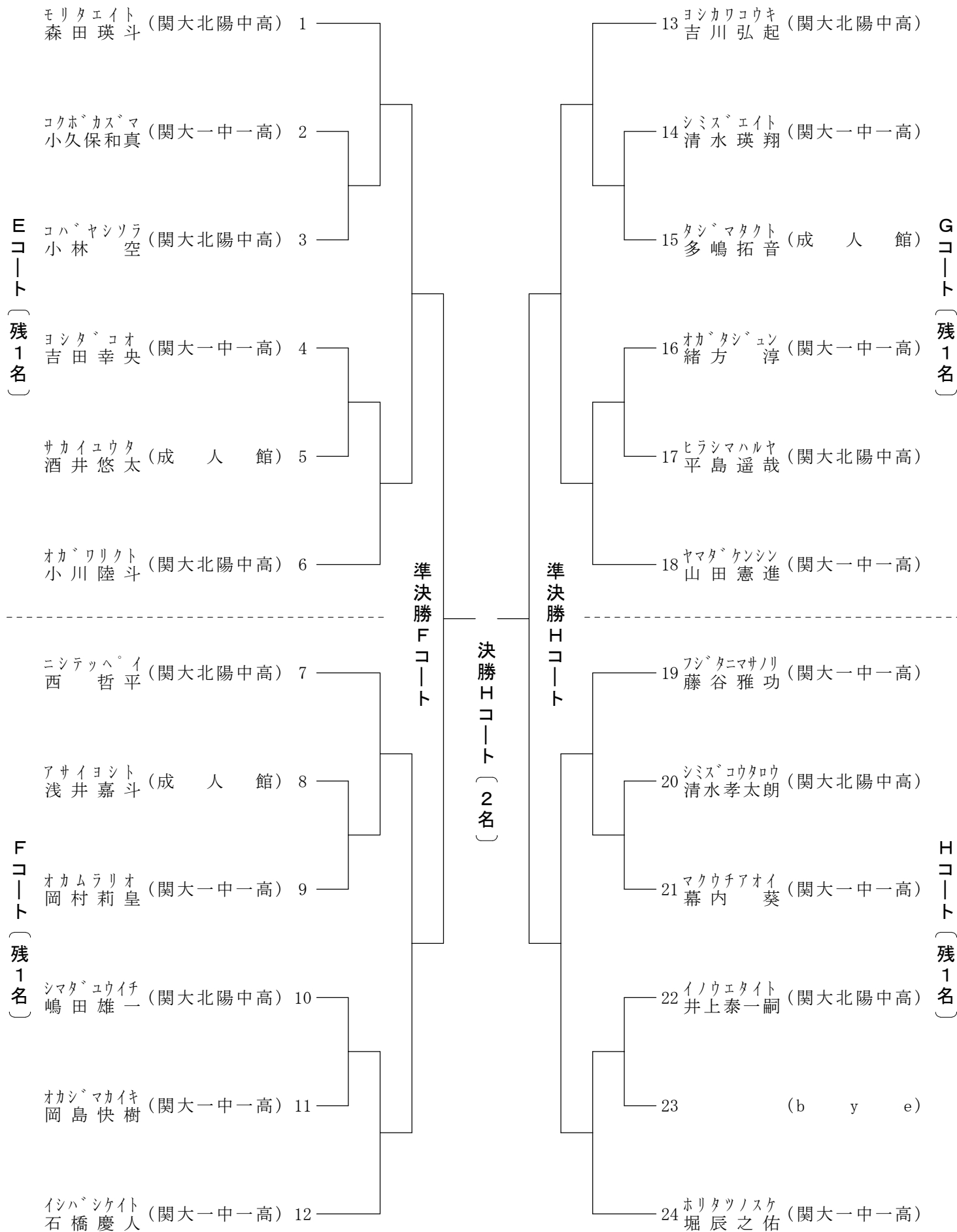

# 39 組手 高校生女子 有段

表彰 優勝、2位

Aコート (決勝まで)

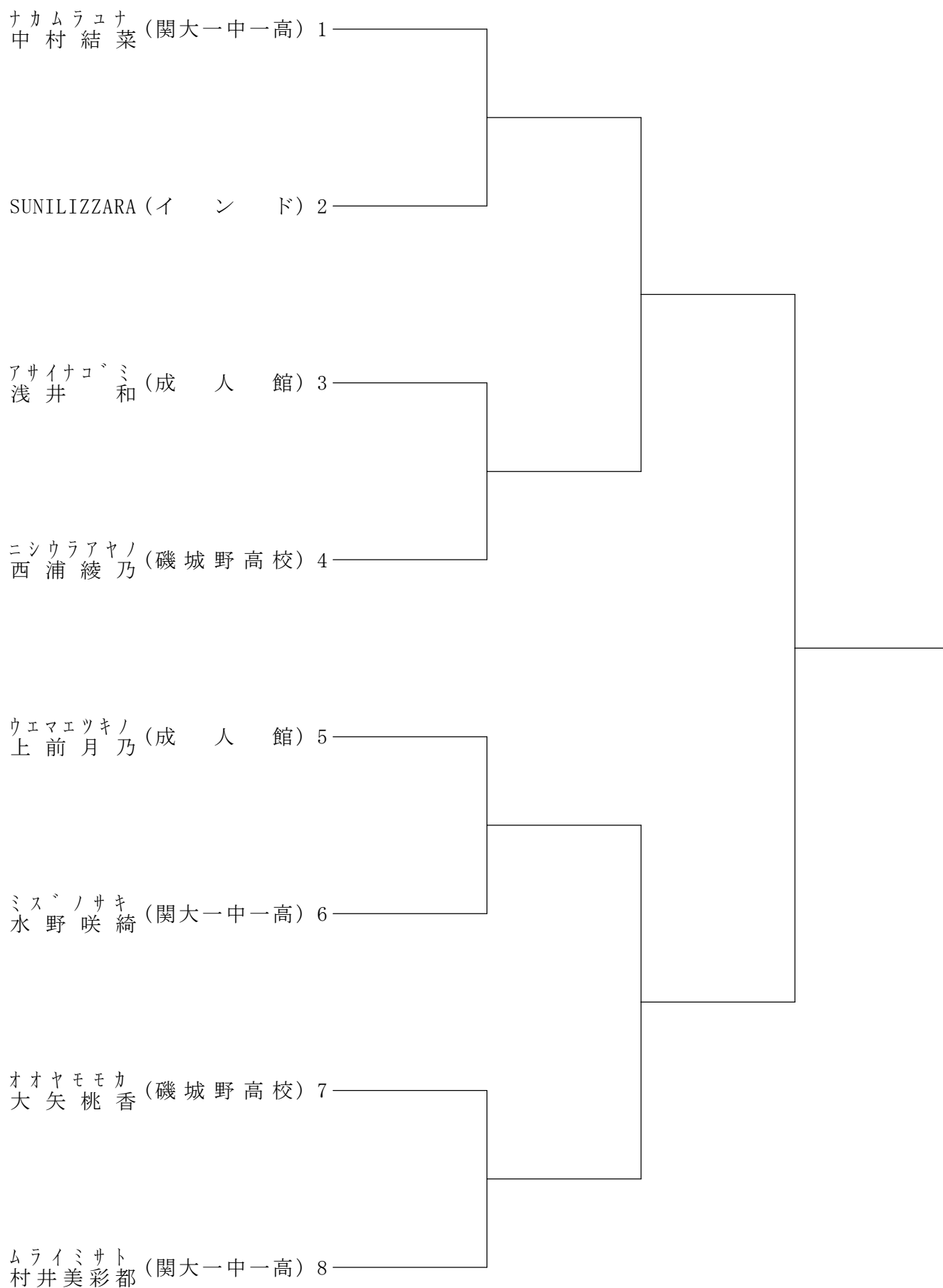



# 40 組手 高校生女子 段外

表彰 優勝、2、3、3位

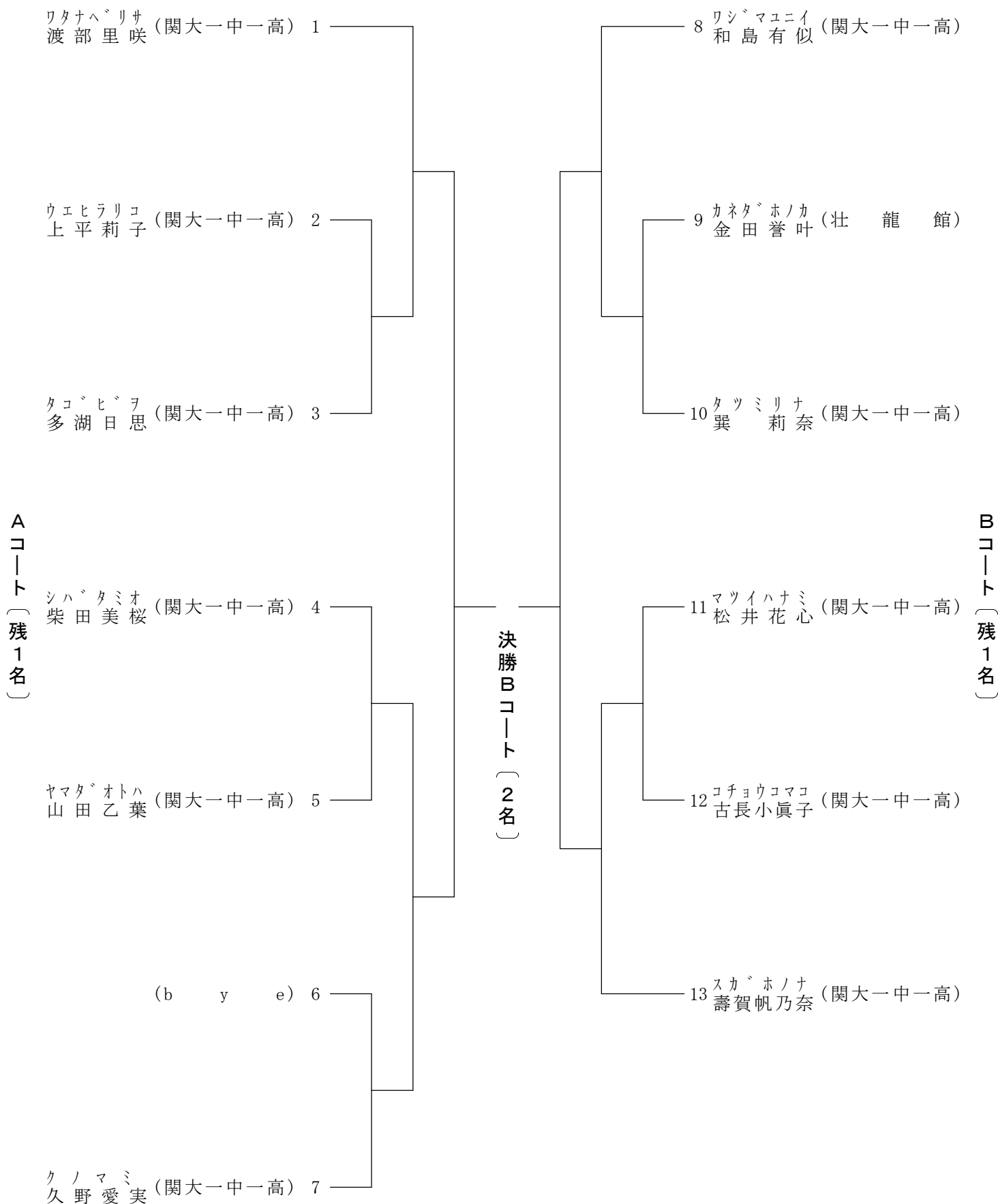

# 41 組手 一般男子 有段

表彰 優勝、2、3、3位

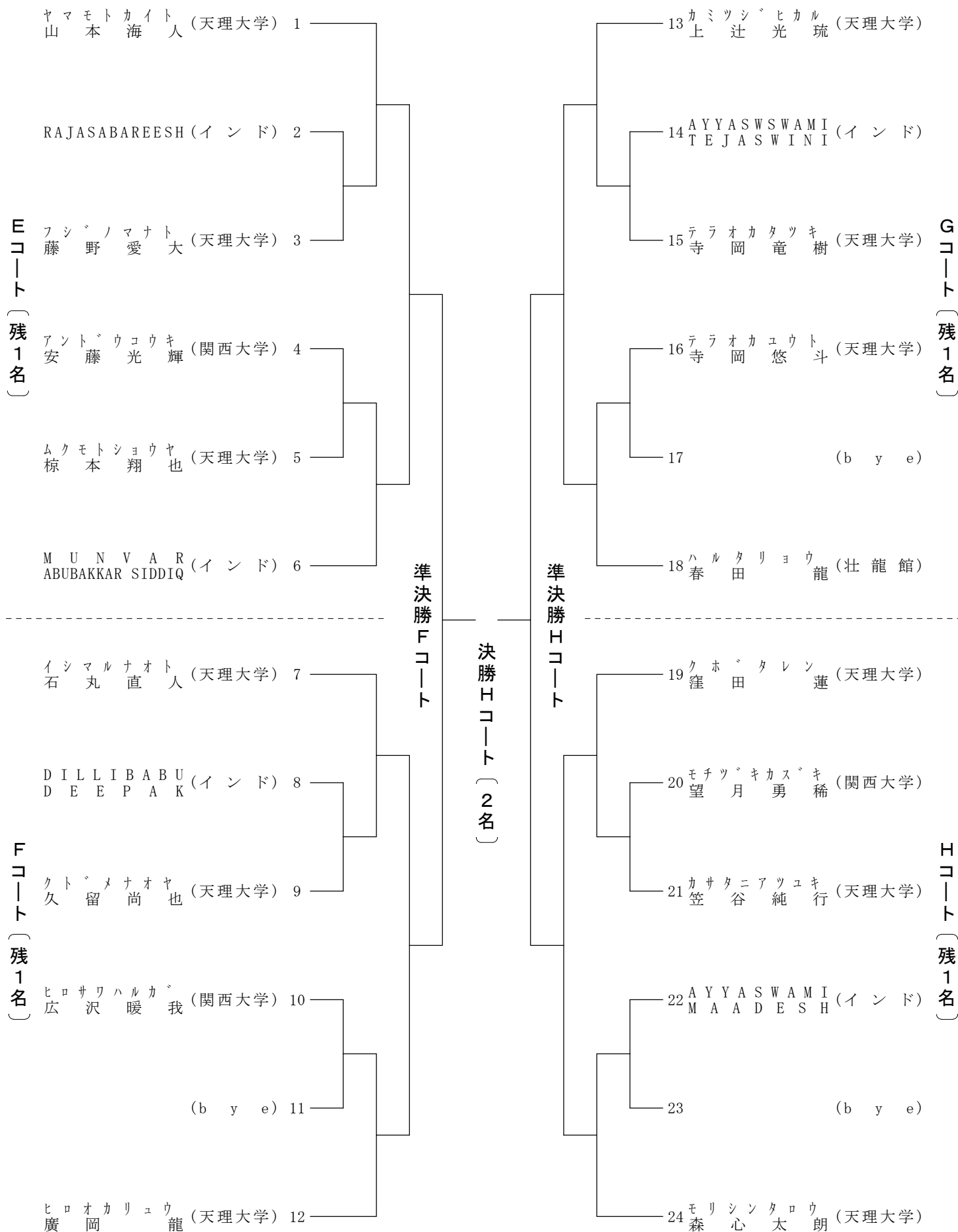

# 42 組手 一般男子 段外

表彰 優勝

Cコート (決勝まで)

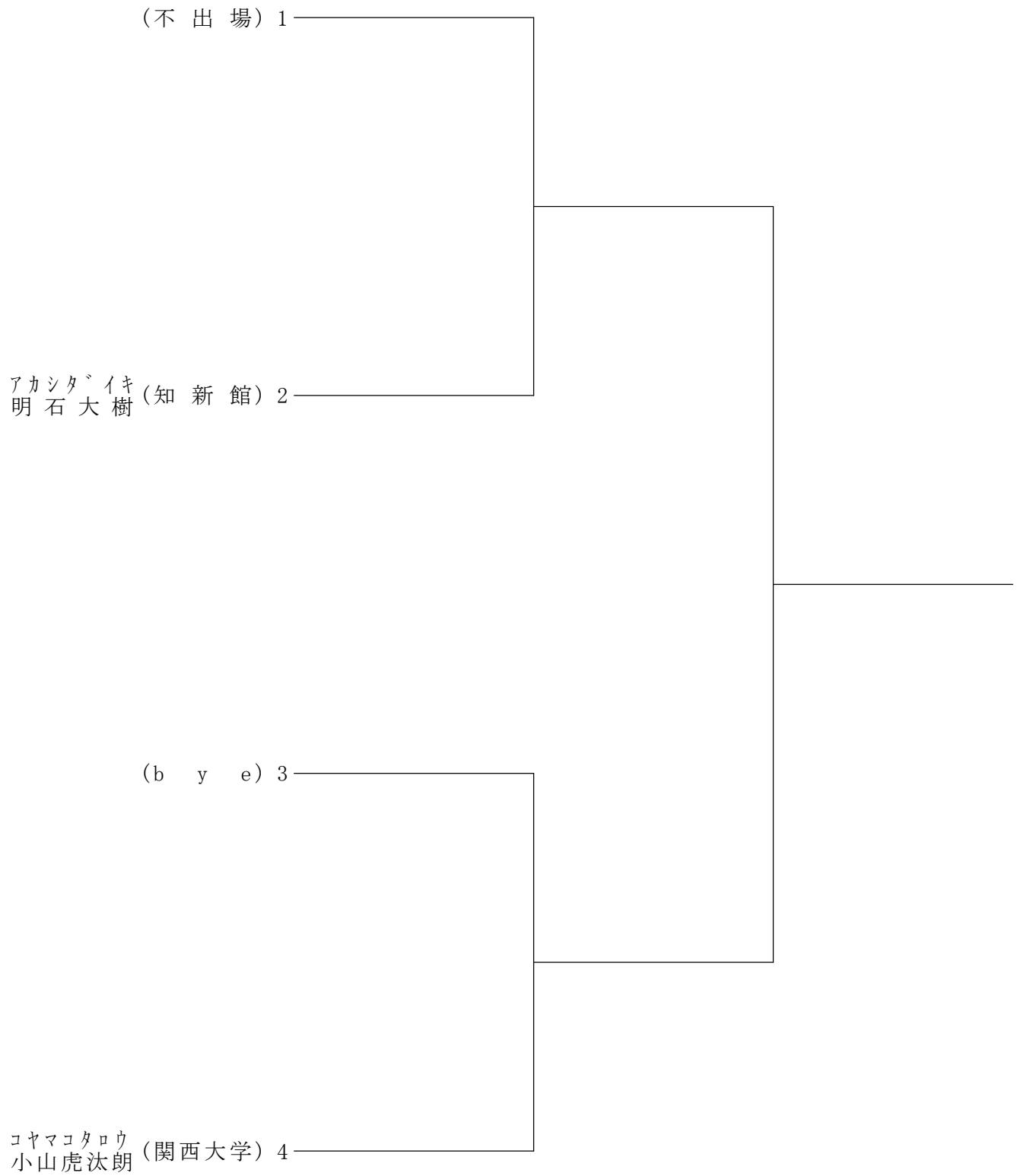

# 43 組手 一般女子 有段

表彰 優勝、2、3、3位

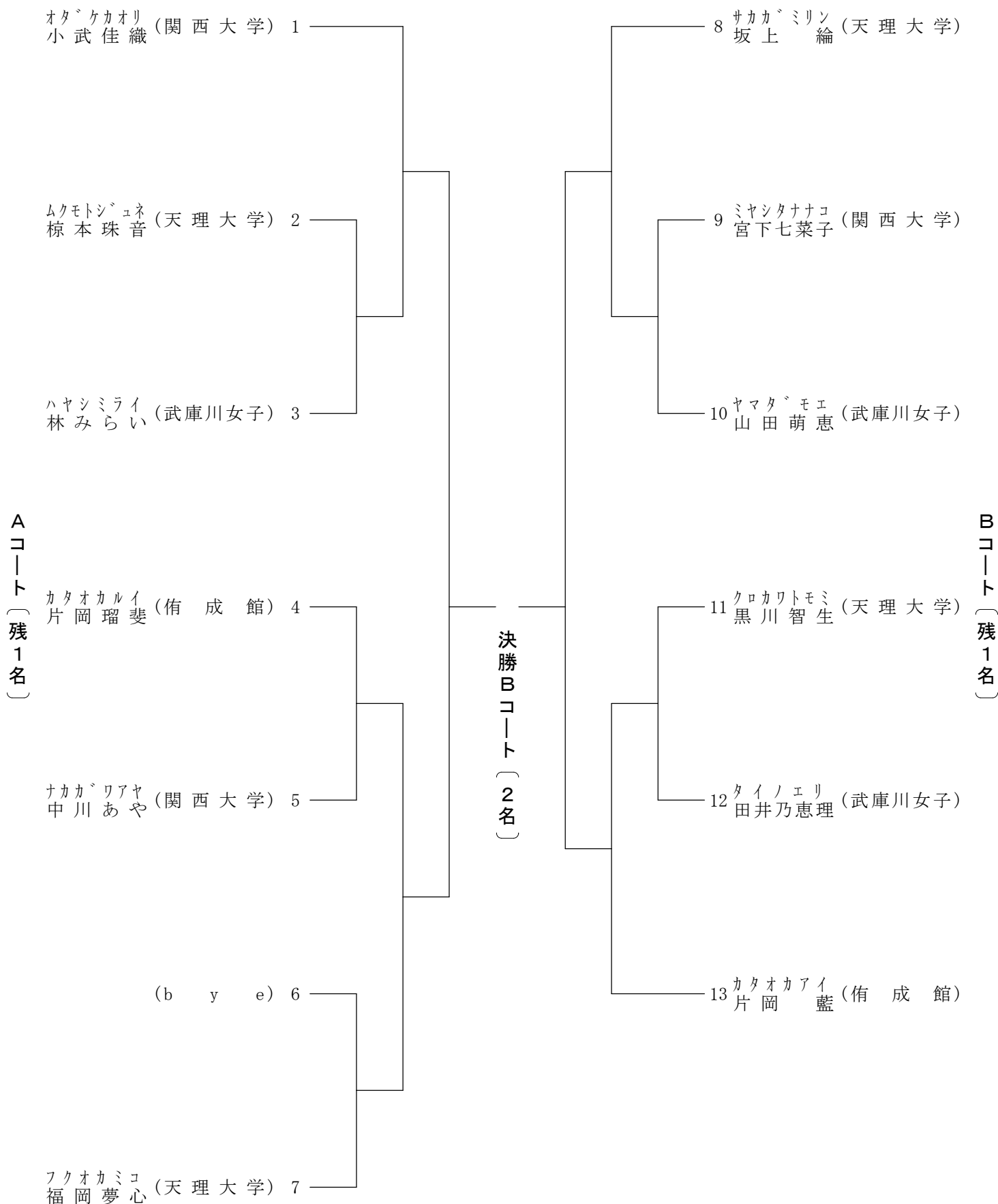

# 44 組手 一般女子 段外

表彰 優勝

Dコート (決勝まで)

タニグチミナミ (武庫川女子) 1  
谷口みなみ

イリシタマユ (武庫川女子) 2  
岩下 茉由

(b y e) 3

イマニシリナ (武庫川女子) 4  
今西 凜奈

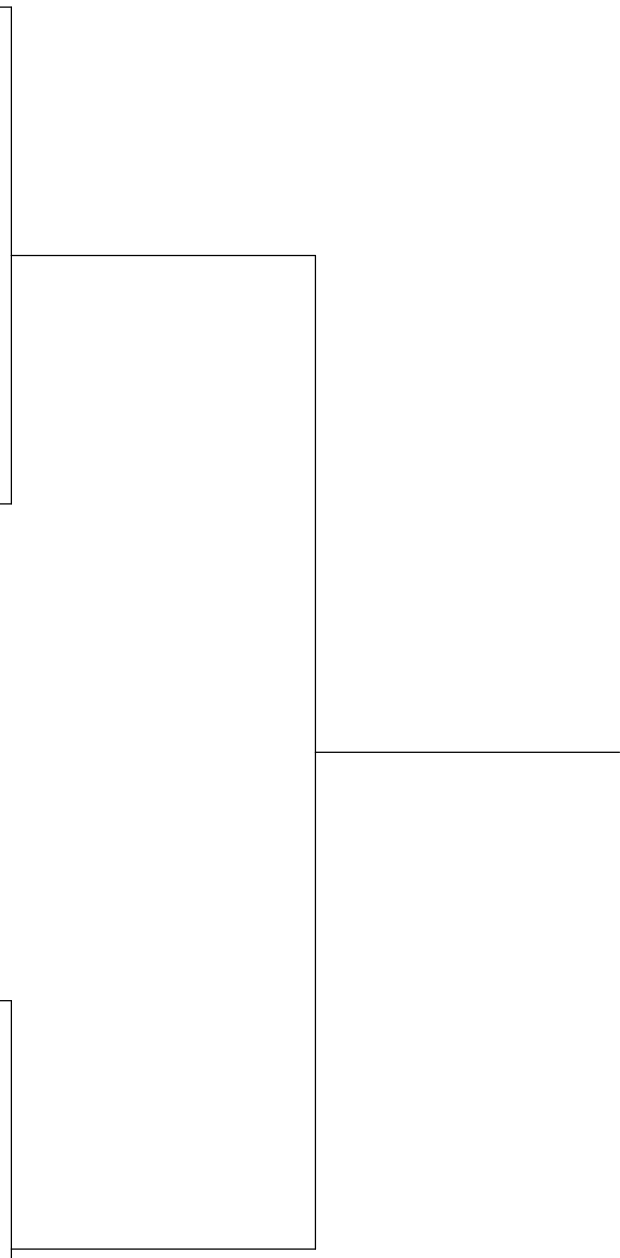

# 45 組手 壮年男子 有段

表彰 優勝、2、3、3位

Eコート (決勝まで)

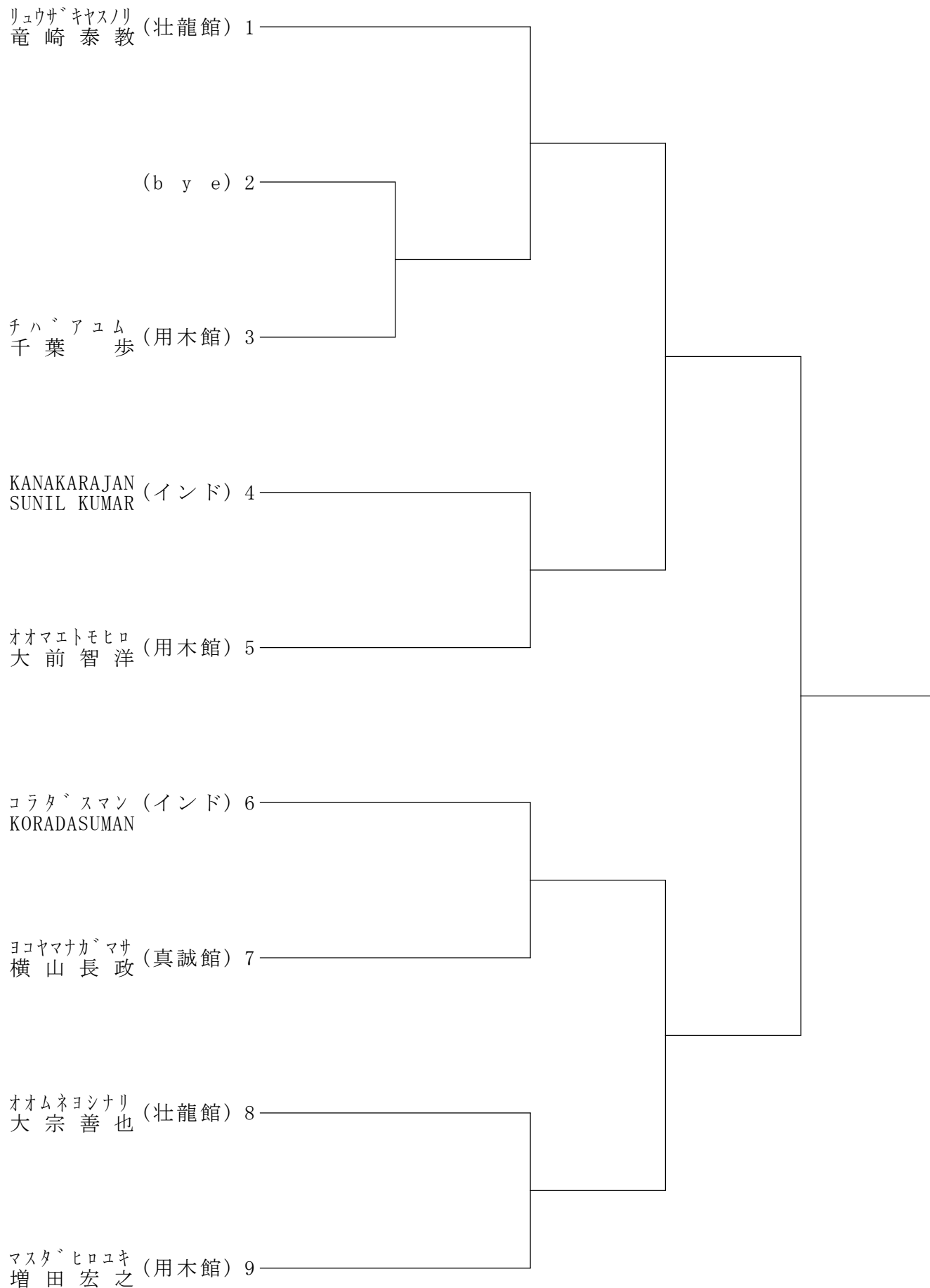

# 46 組手 壮年男子 段外

表彰 優勝、2位

Gコート (決勝まで)

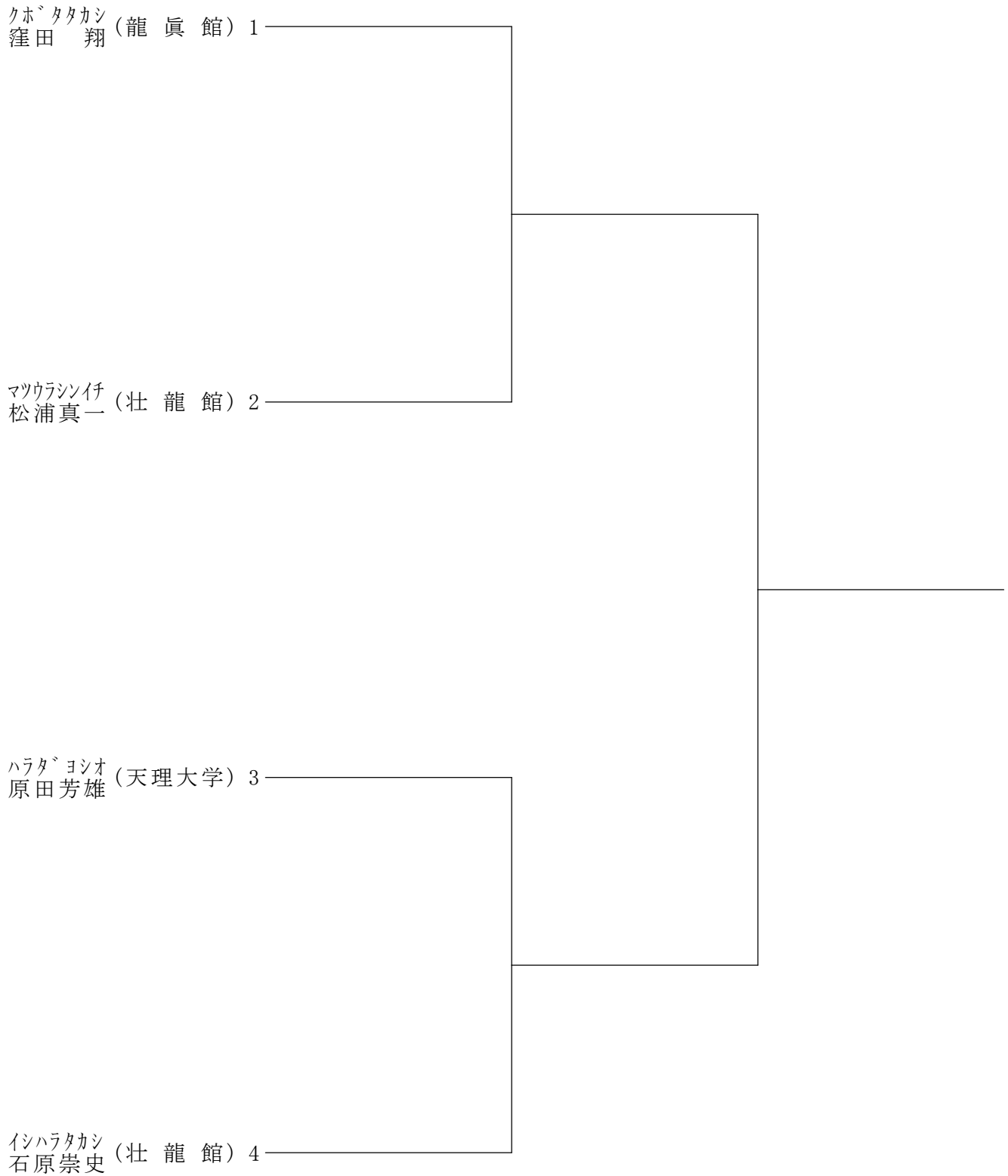

# 47 組手 壮年女子

表彰 優勝、2位

Dコート (決勝まで)

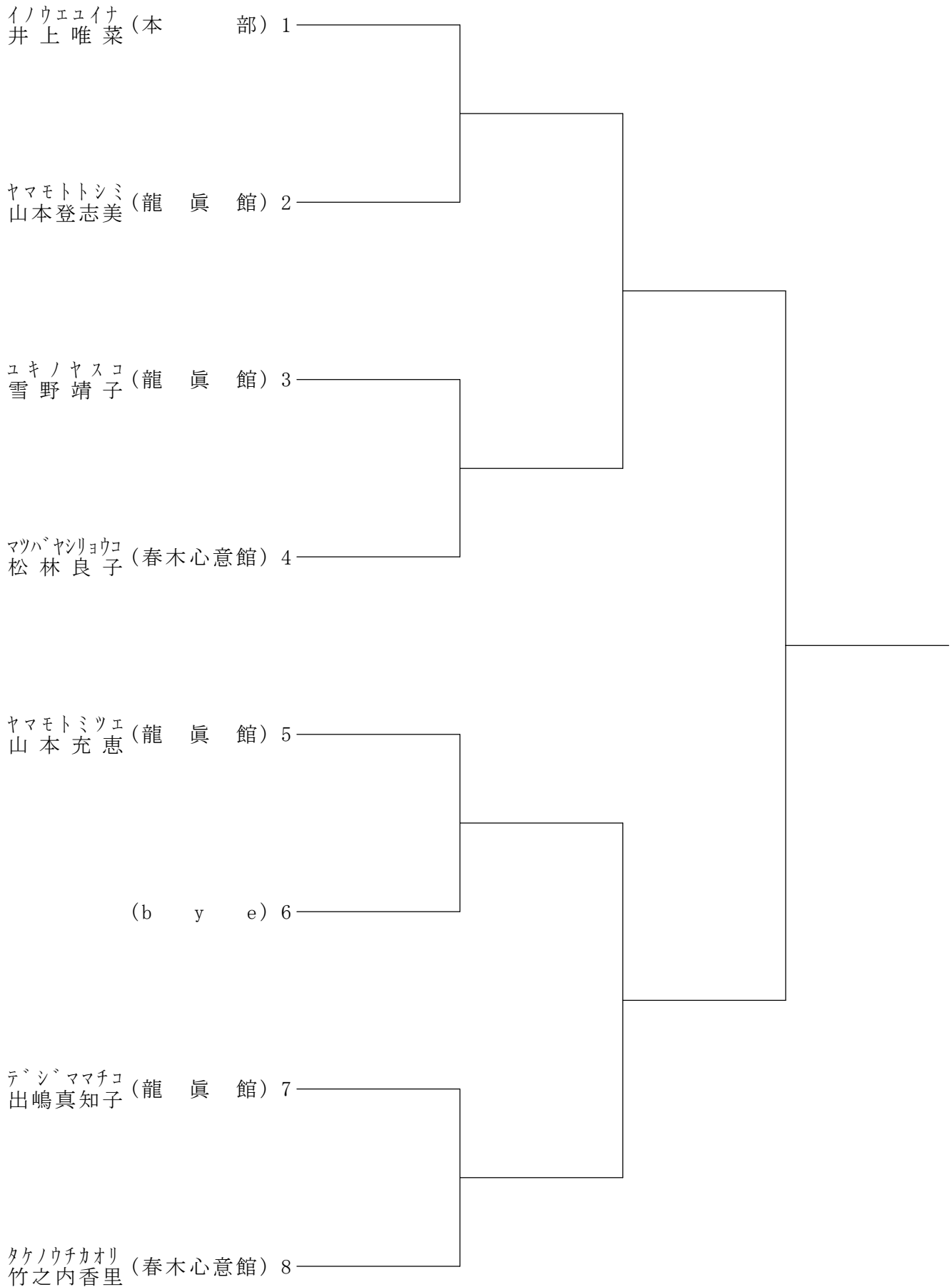



# 49 組手 幼児

表彰 優勝、2、3、3位  
敢闘賞10名

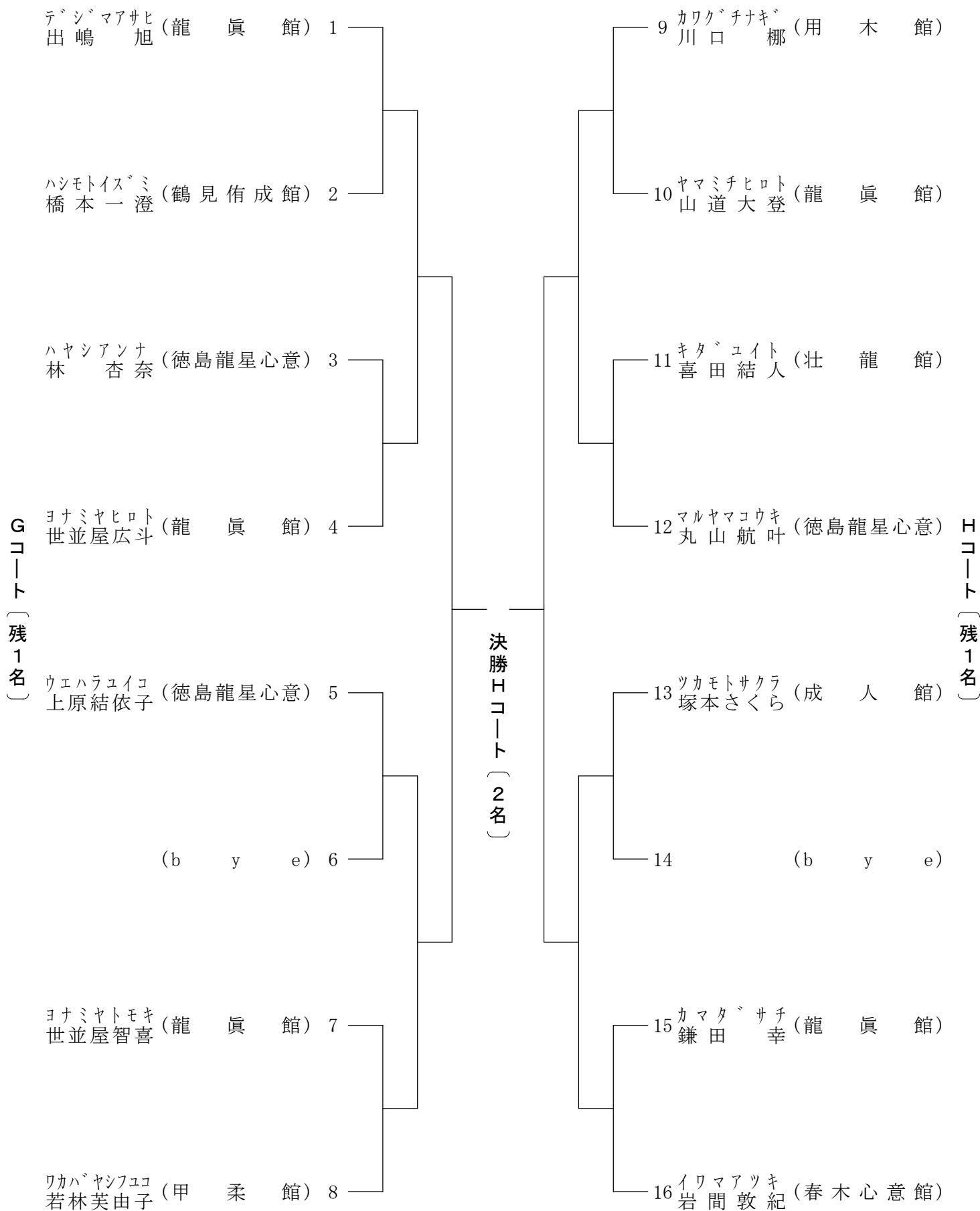

# 50 組手 小学生男子 1年

表彰 優勝、2、3位

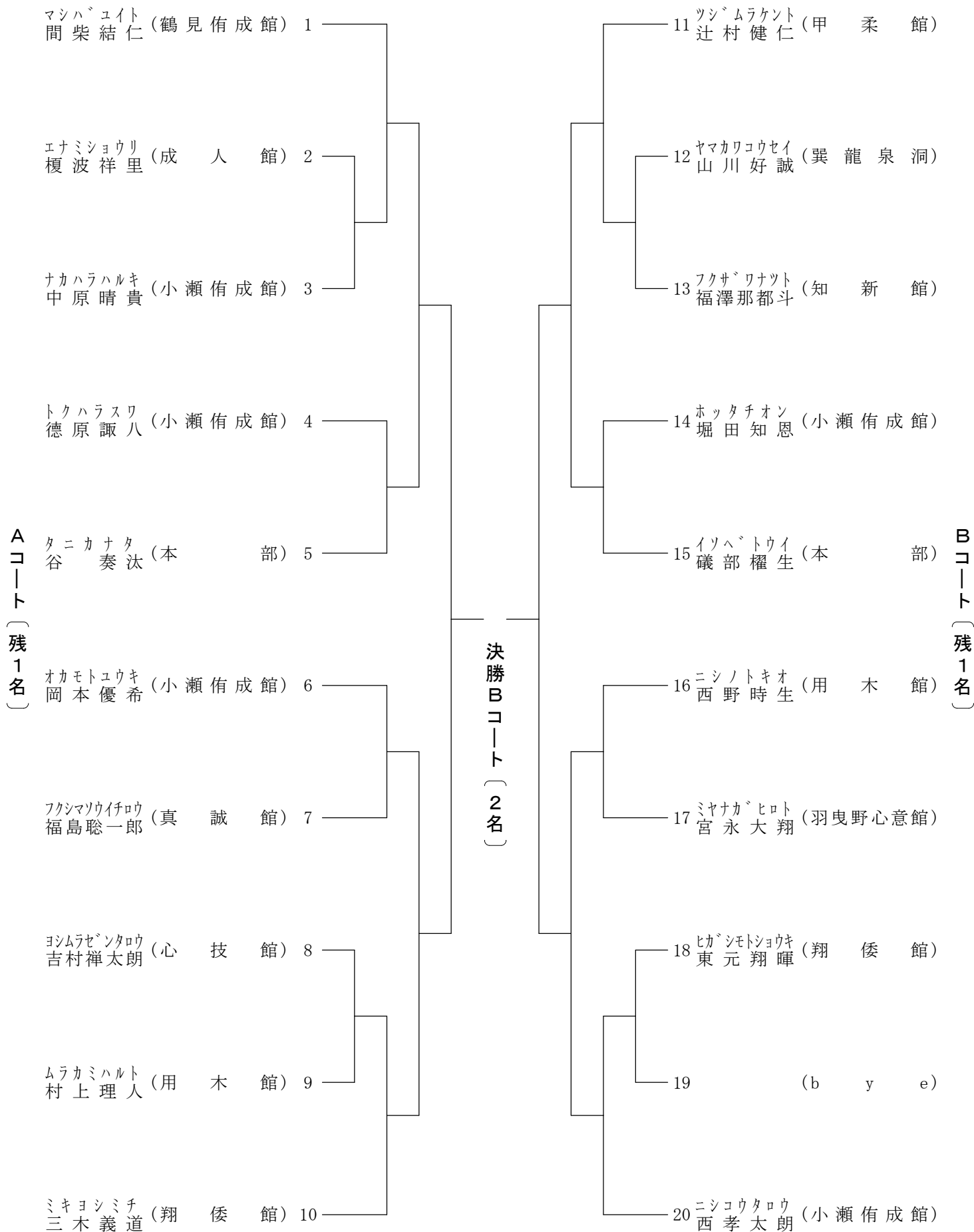

# 51 組手 小学生男子 2年

表彰 優勝、2、3、3位  
優秀選手4名

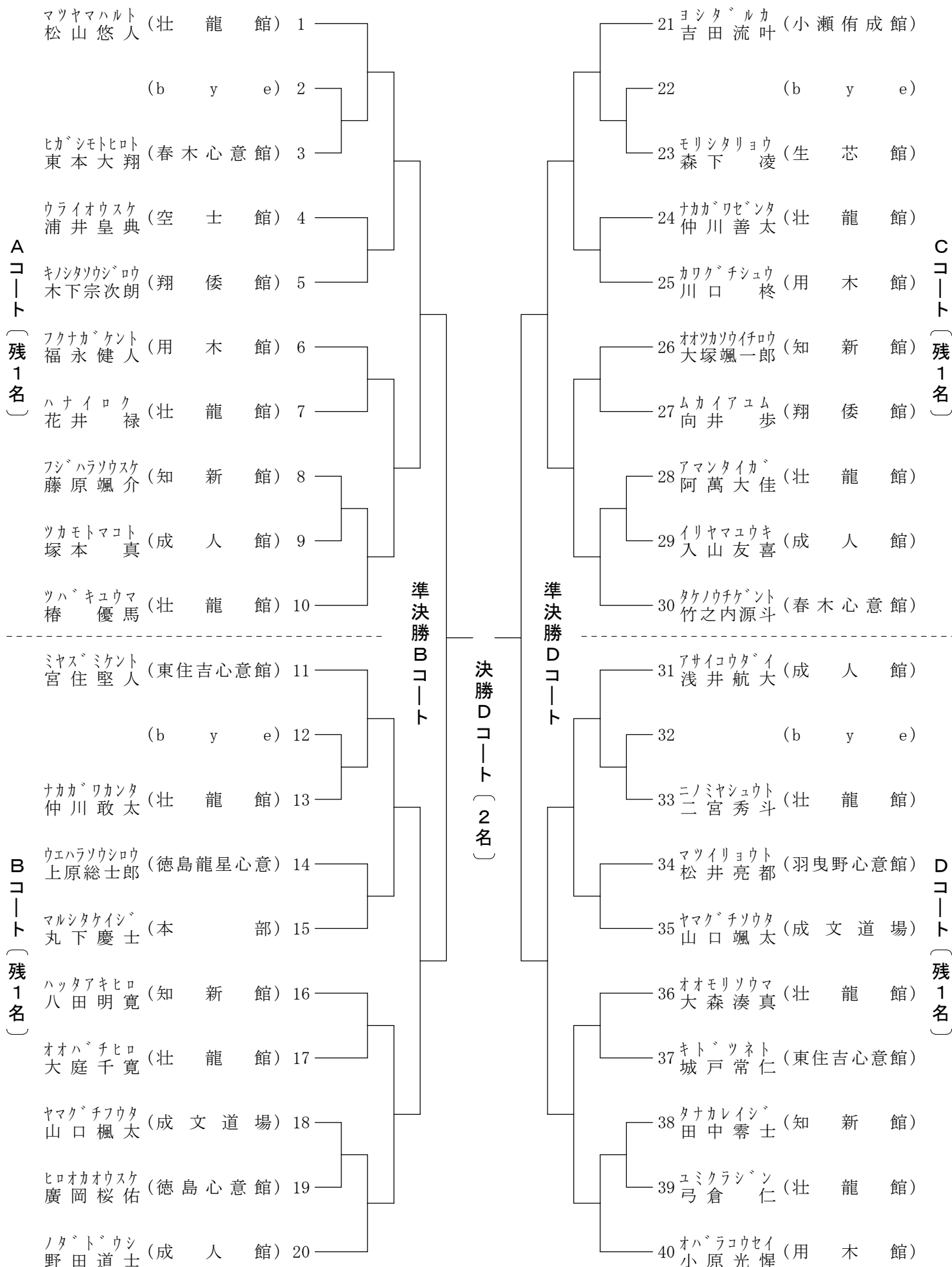

# 52 組手 小学生男子 3年

表彰 優勝、2、3、3位  
優秀選手4名

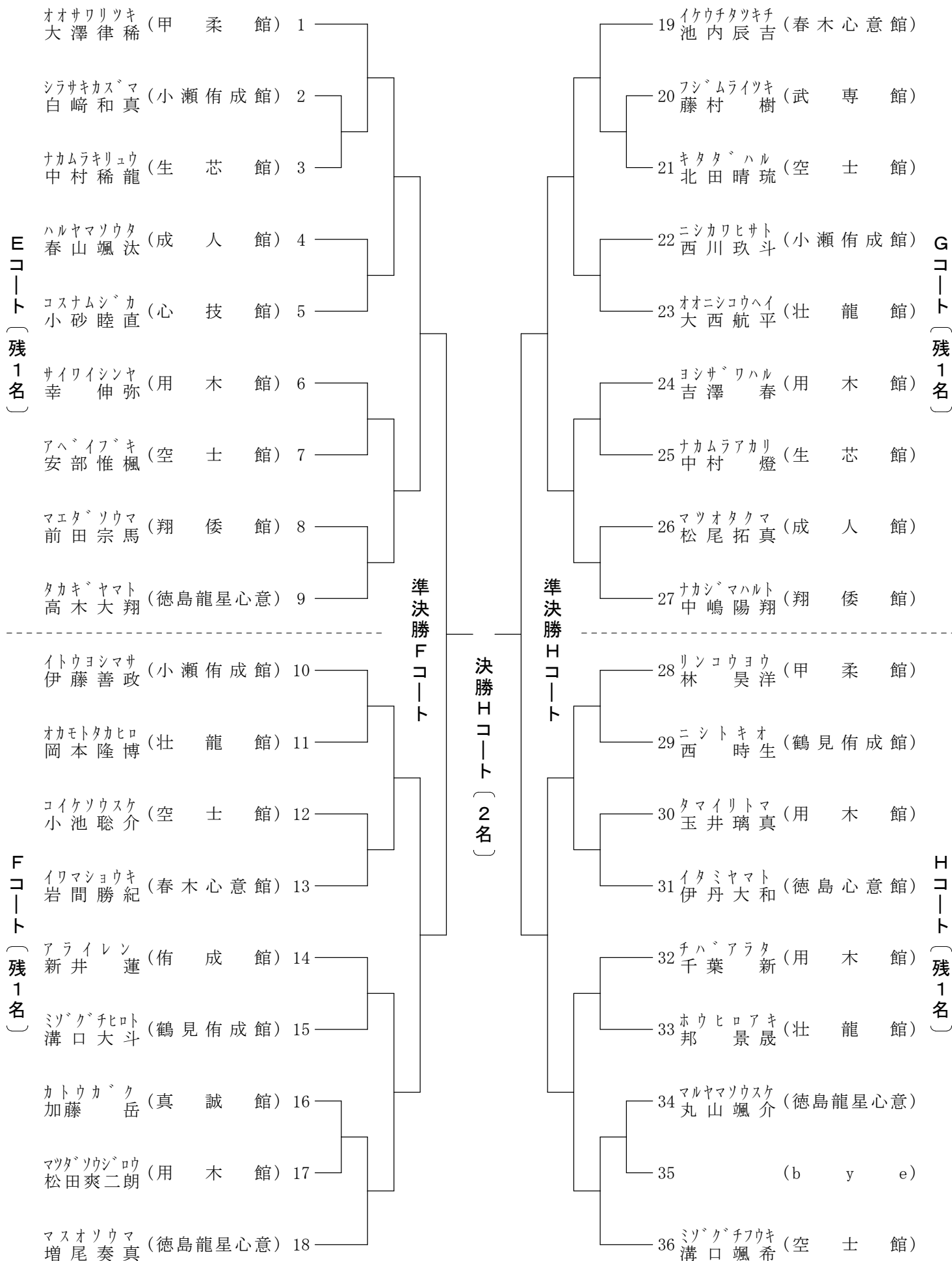

# 53 組手 小学生男子 4年

表彰 優勝、2、3、3位  
優秀選手4名

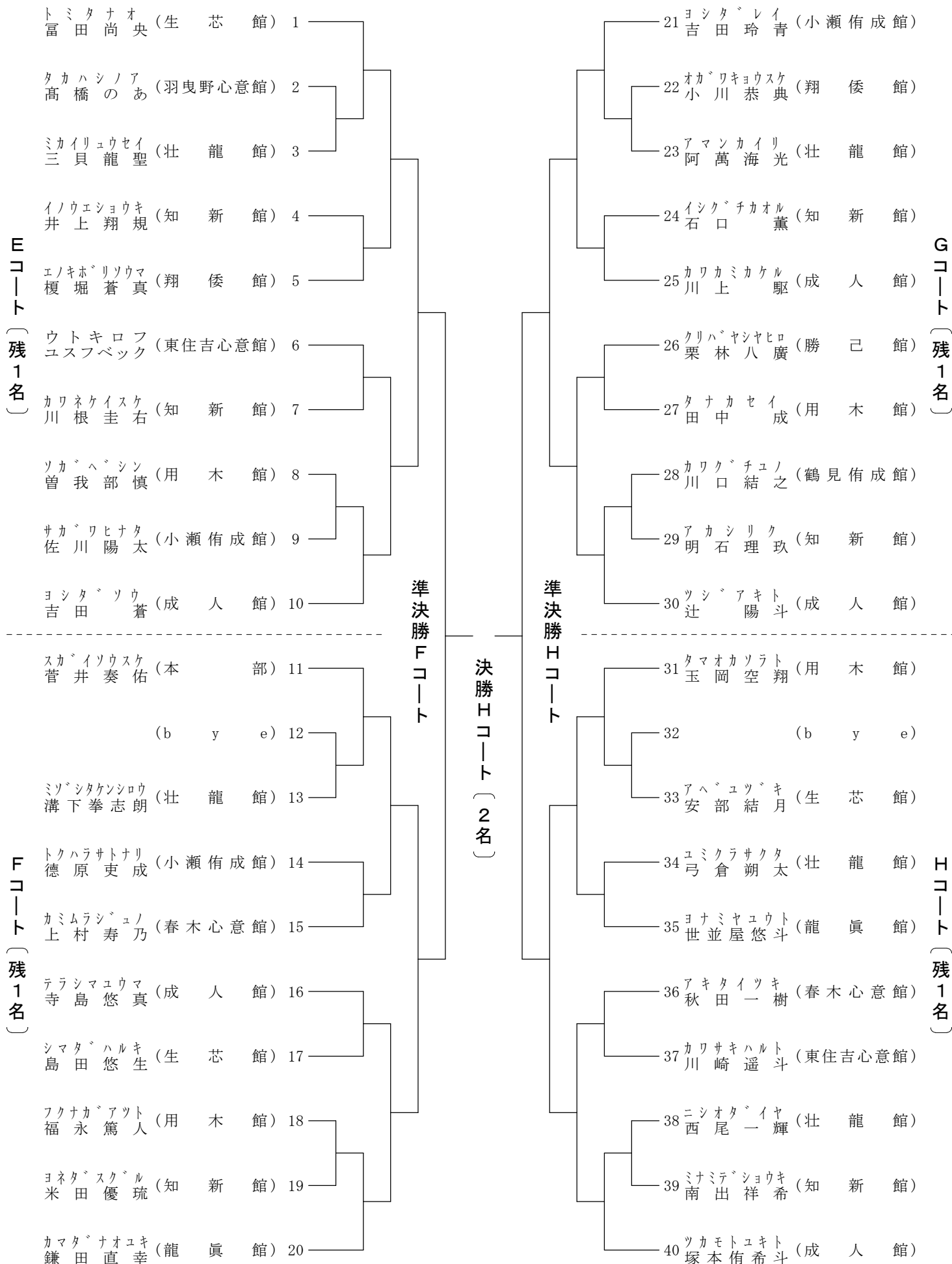

# 54 組手 小学生男子 5年

表彰 優勝、2、3、3位  
優秀選手4名

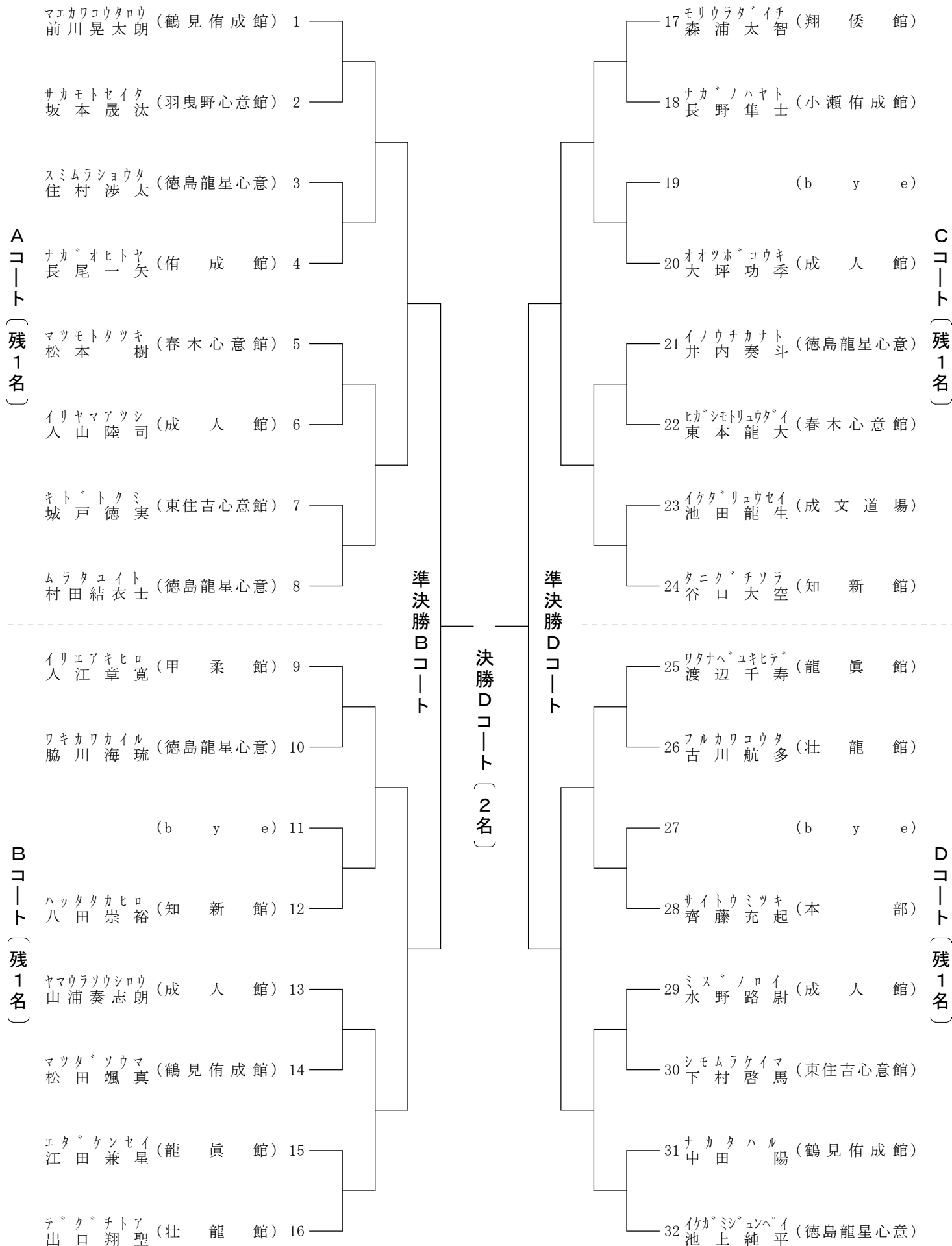

# 55 組手 小学生男子 6年

表彰 優勝、2、3、3位

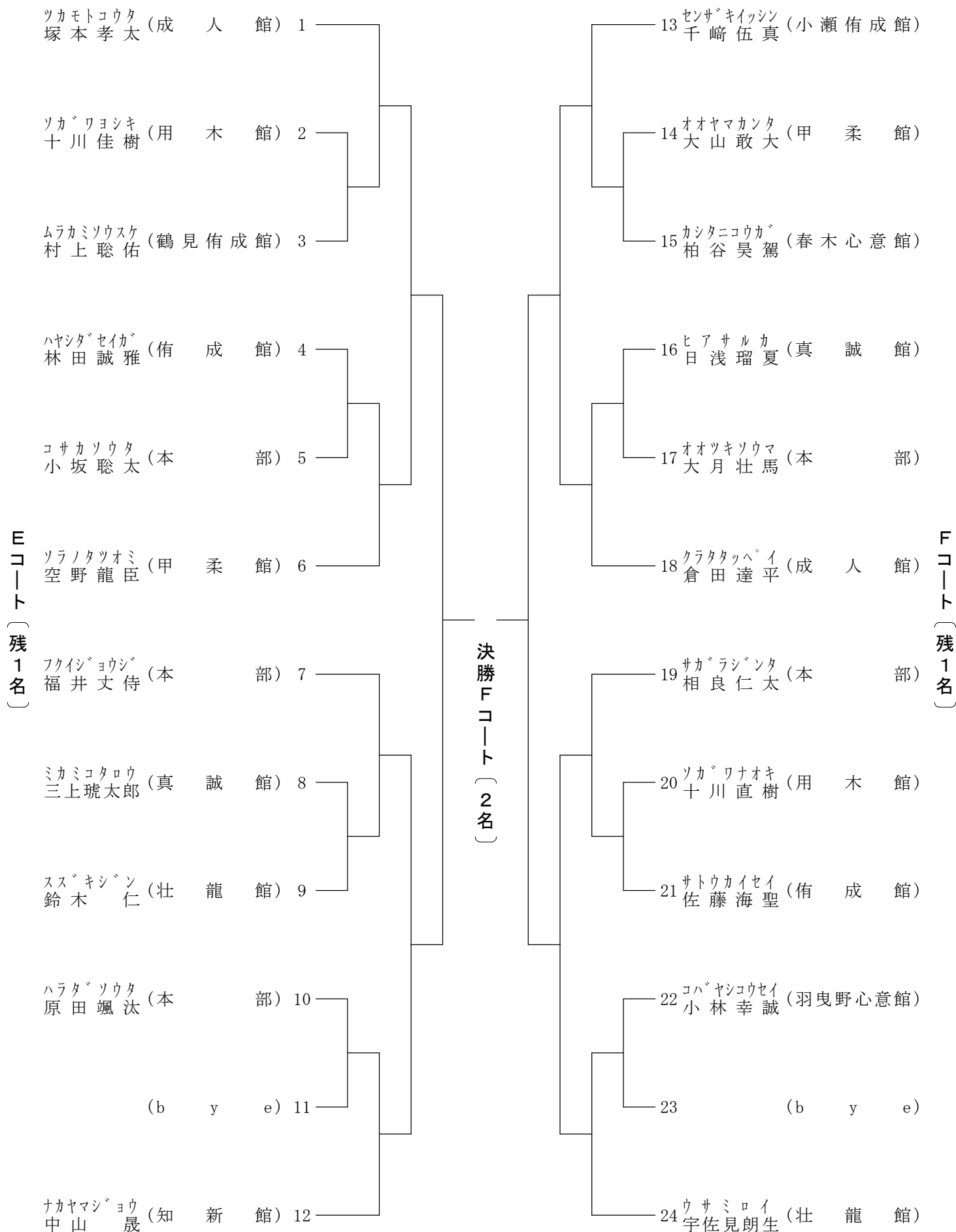

# 56 組手 小学生女子 1年

表彰 優勝、2、3、3位

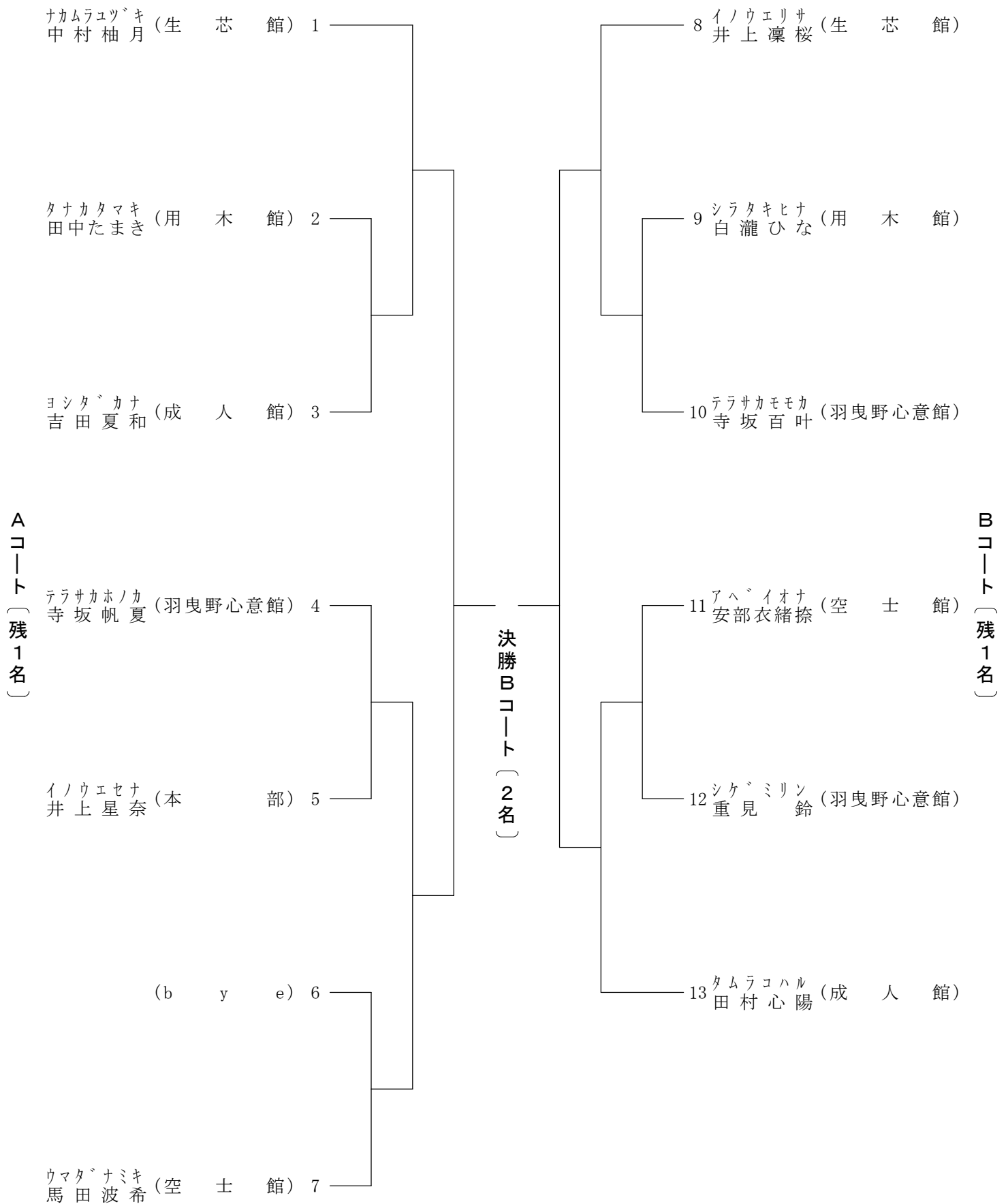



# 57 組手 小学生女子 2年

表彰 優勝、2、3、3位

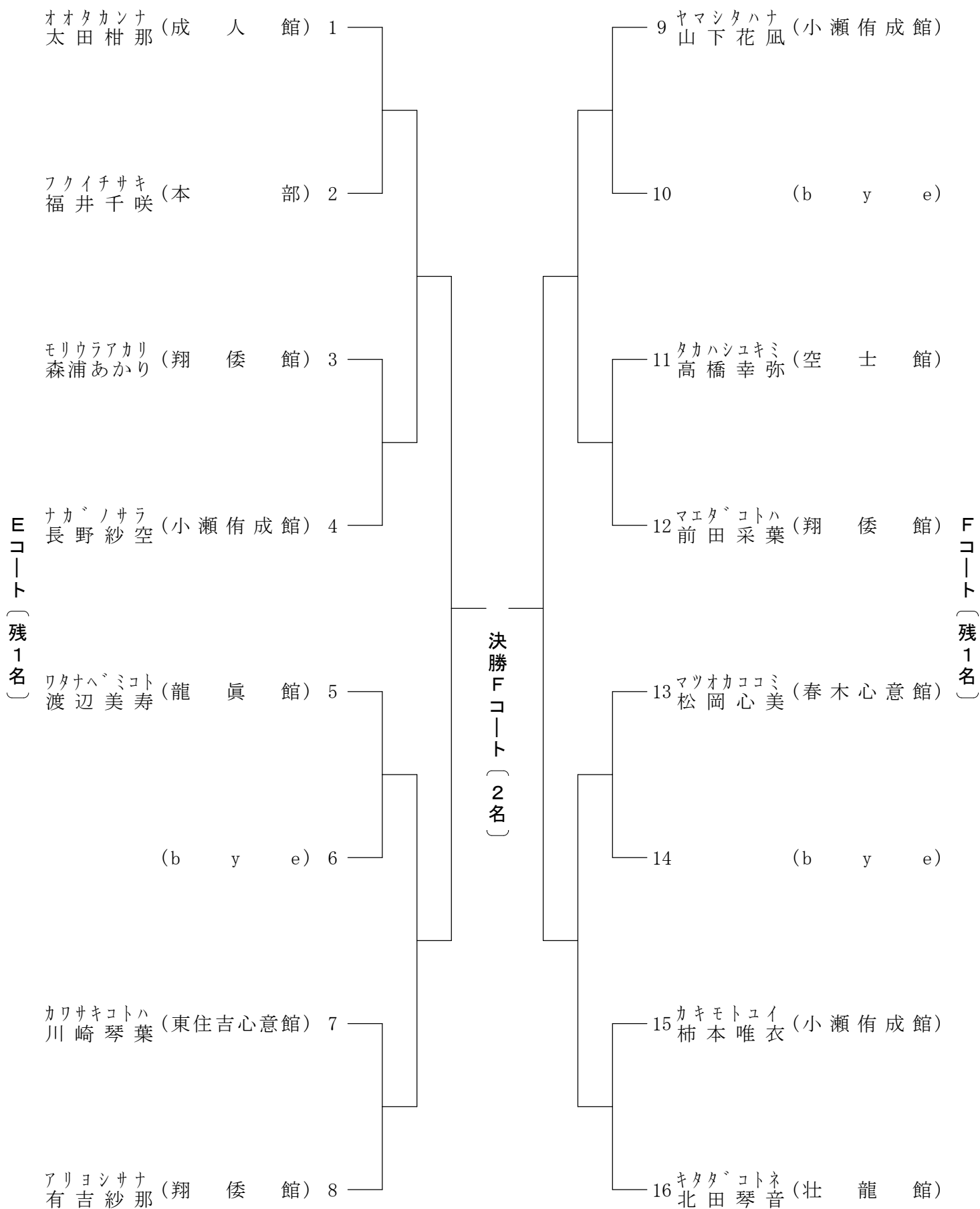

# 58 組手 小学生女子 3年

表彰 優勝、2、3位

Cコート (決勝まで)

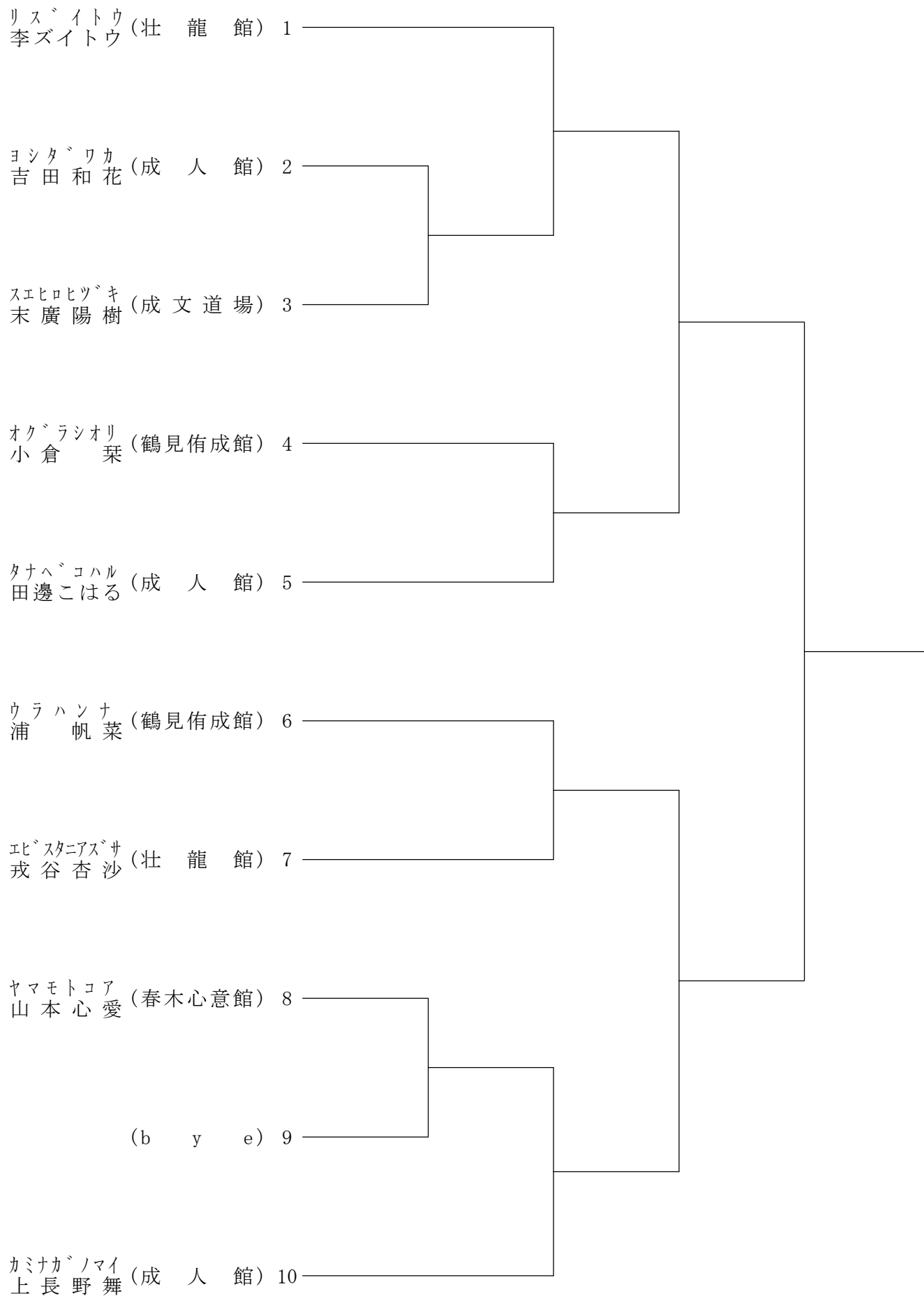

# 59 組手 小学生女子 4年

表彰 優勝、2、3位

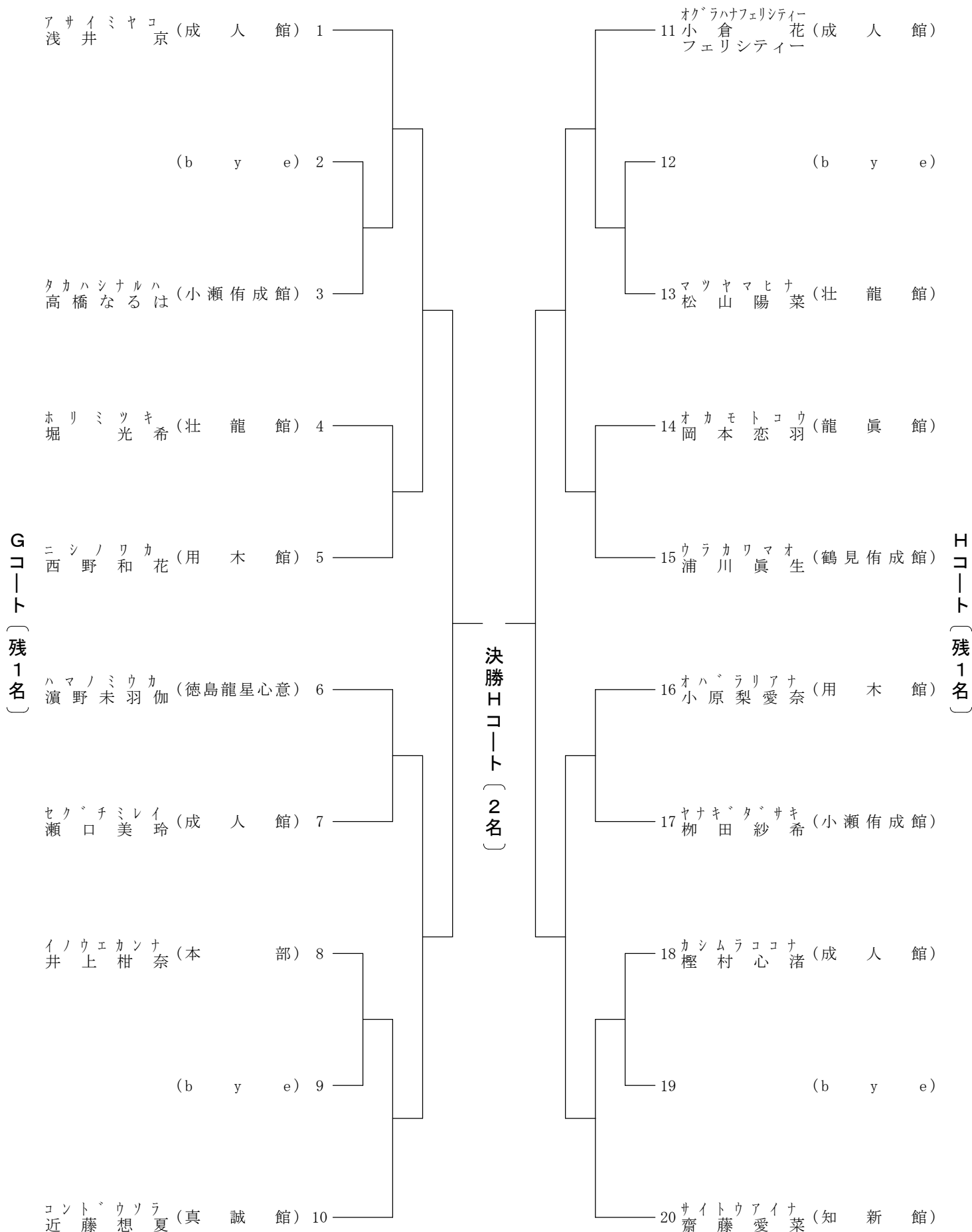

# 60 組手 小学生女子 5年

表彰 優勝、2、3位

Bコート (決勝まで)

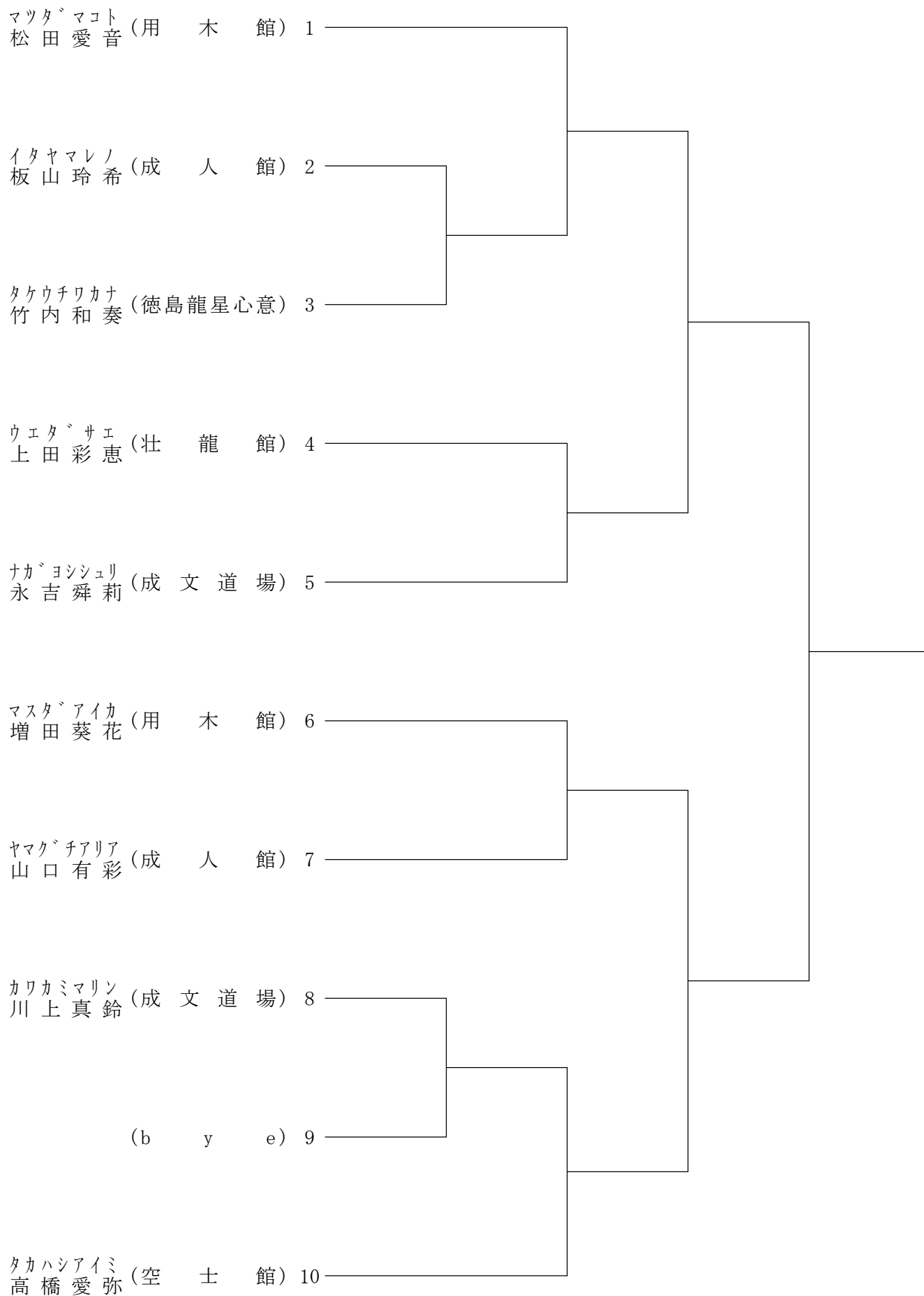

# 61 組手 小学生女子 6年

表彰 優勝、2、3位

Aコート (決勝まで)

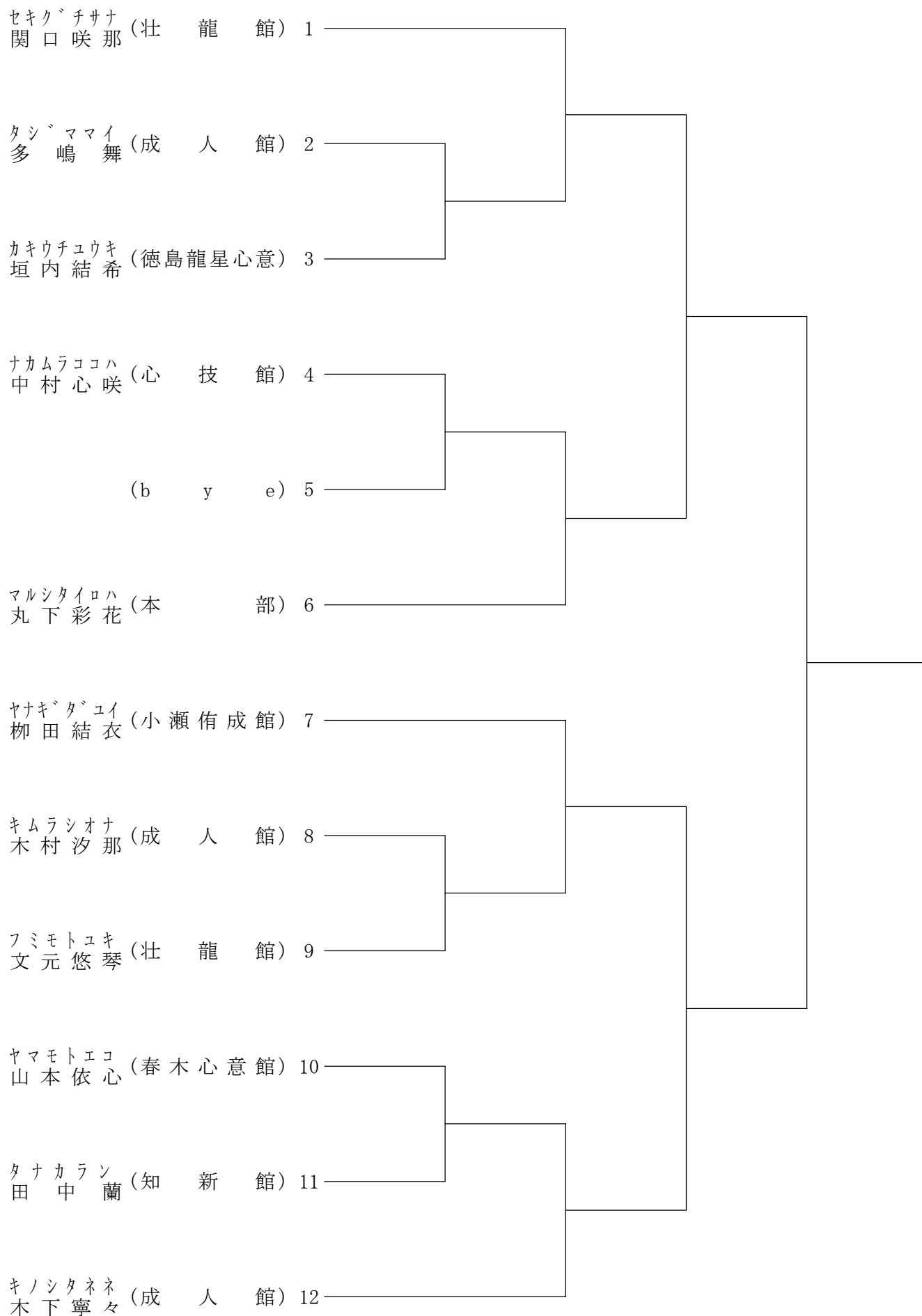

# 62 組手 中学生男子 1年 有段

表彰 優勝、2位

Aコート (決勝まで)

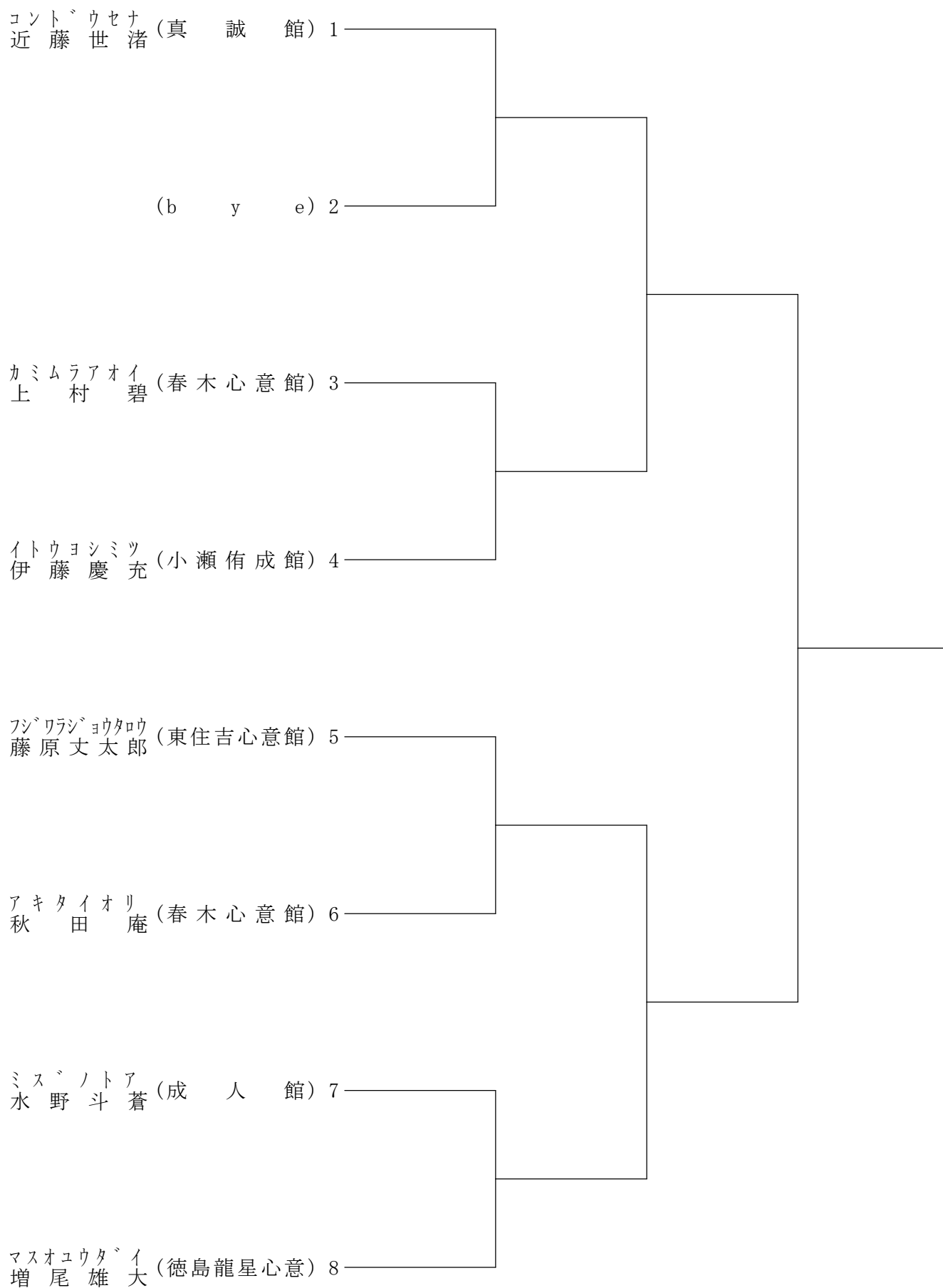

# 63 組手 中学生男子 1年 段外

表彰 優勝、2、3、3位

Cコート (決勝まで)

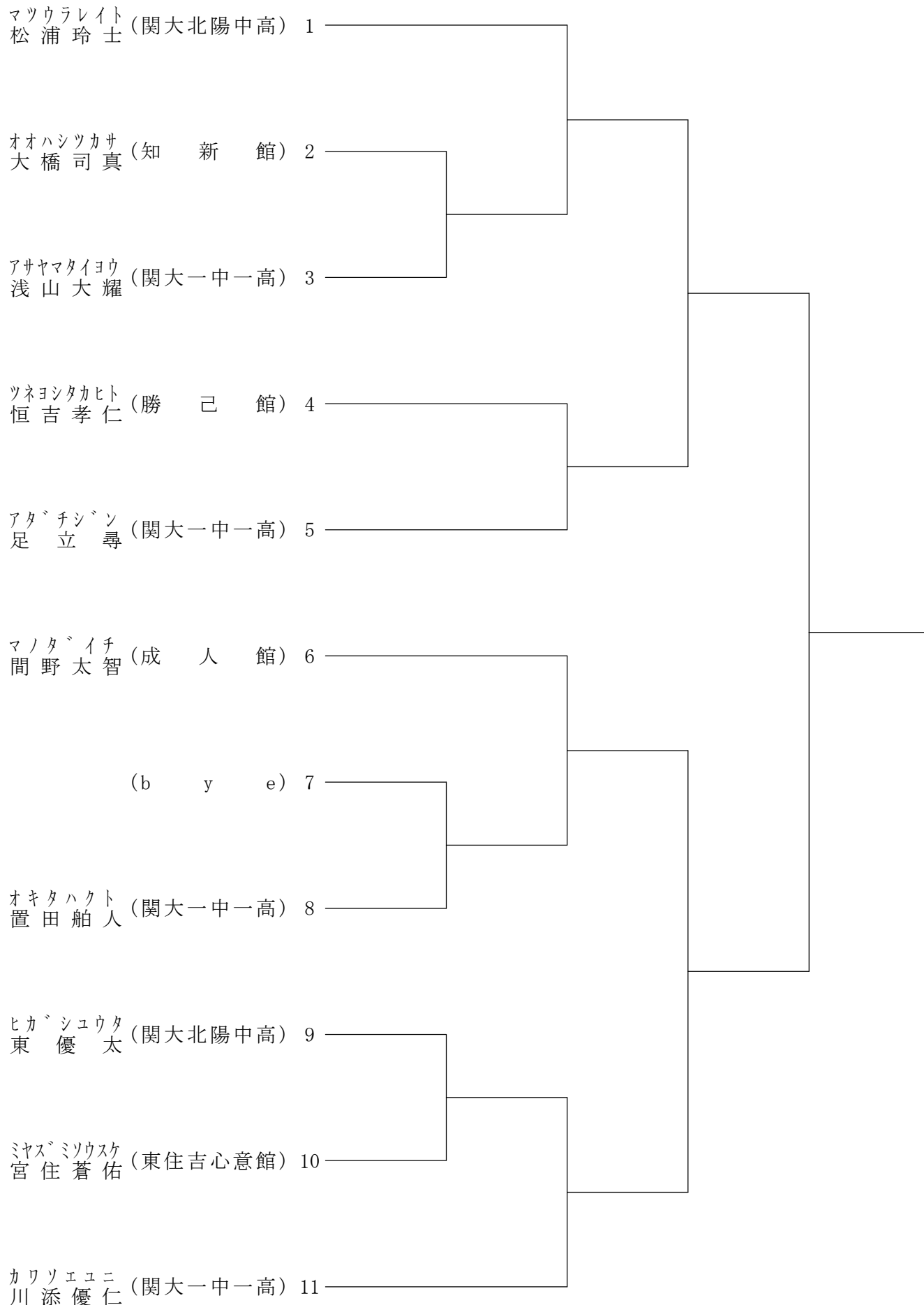

# 64 組手 中学生男子 2年 有段

表彰 優勝、2位

Dコート (決勝まで)

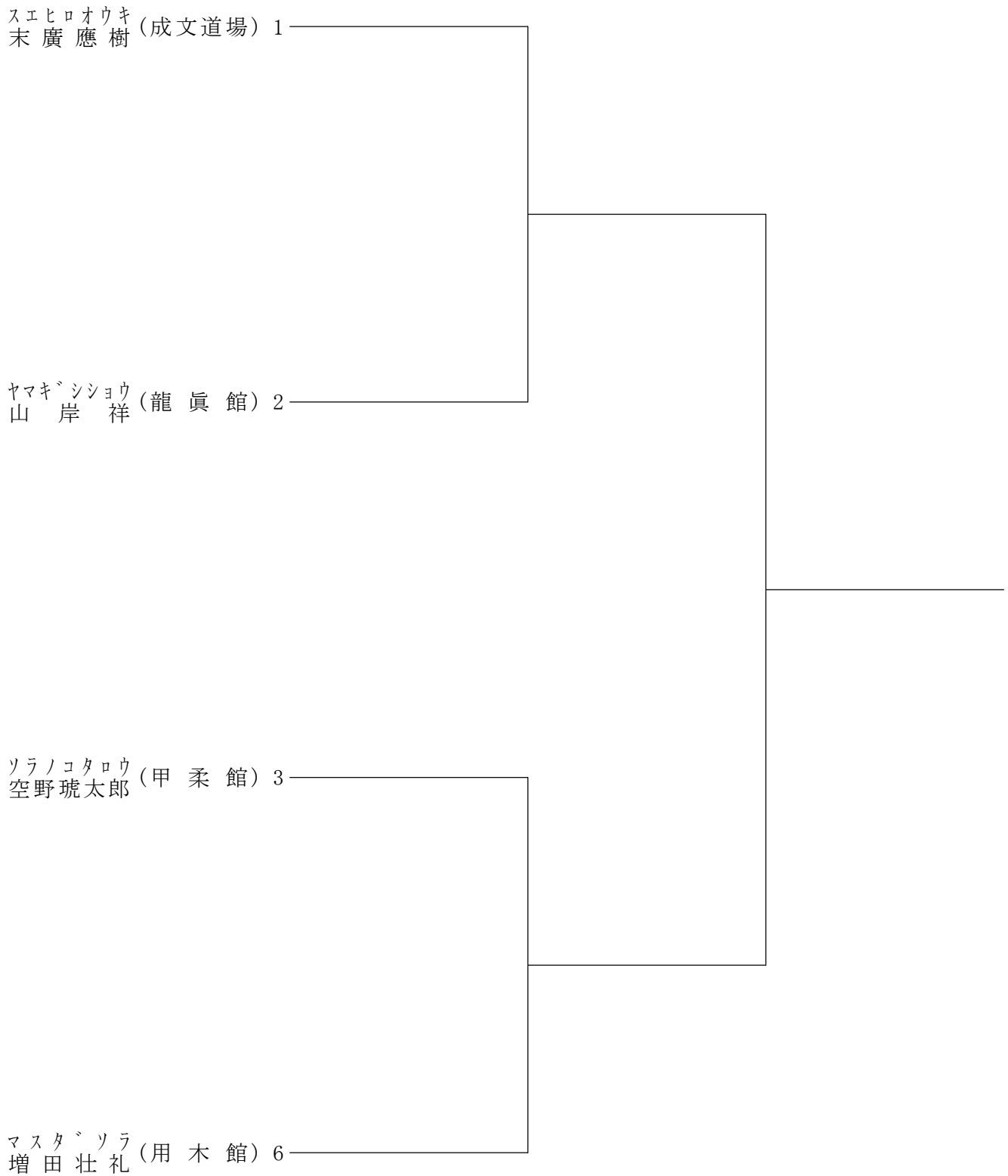



# 65 組手 中学生男子 2年 段外

表彰 優勝、2位

Bコート (決勝まで)

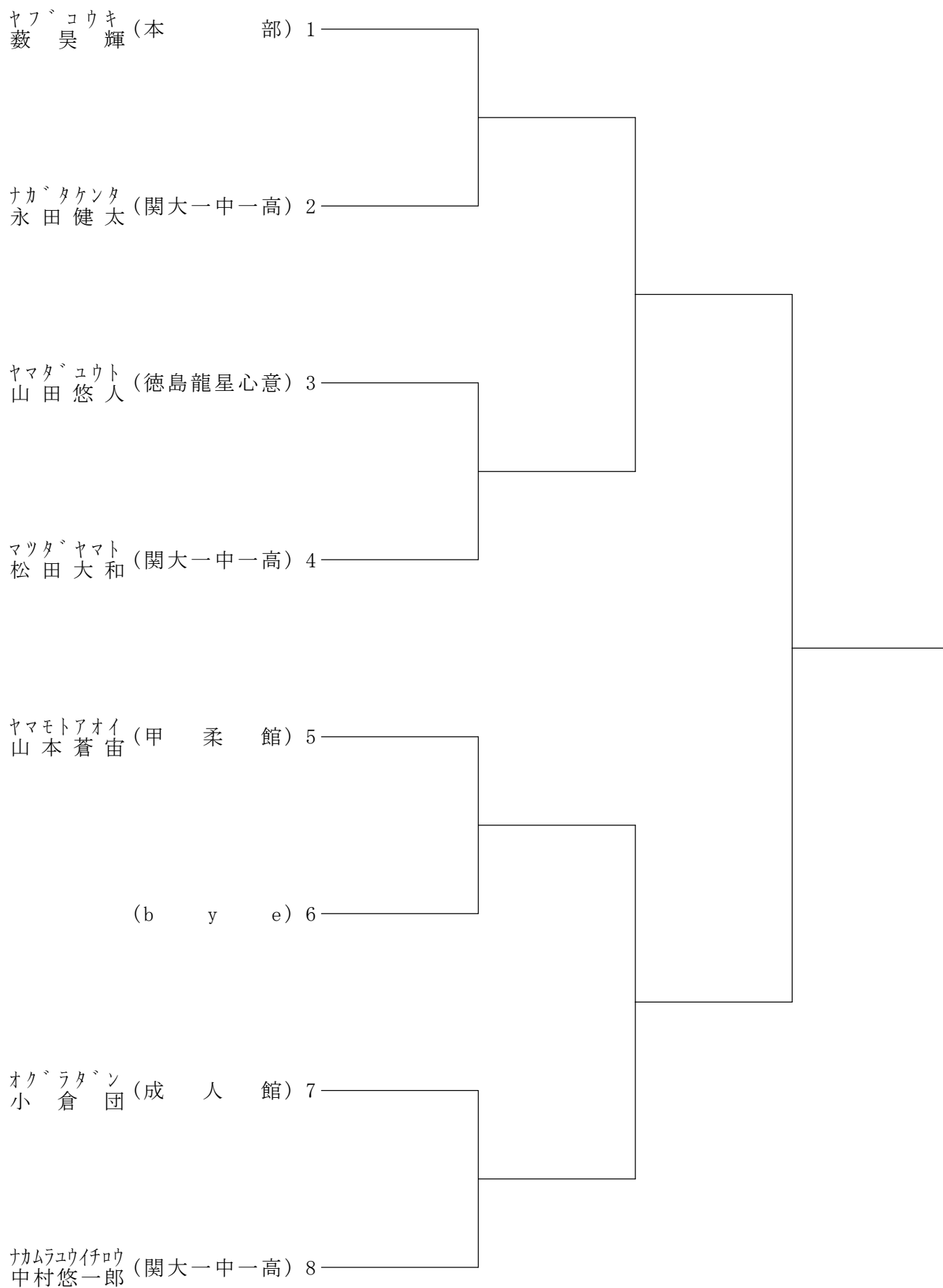

# 66 組手 中学生男子 3年 有段

表彰 優勝、2、3、3位

Fコート (決勝まで)

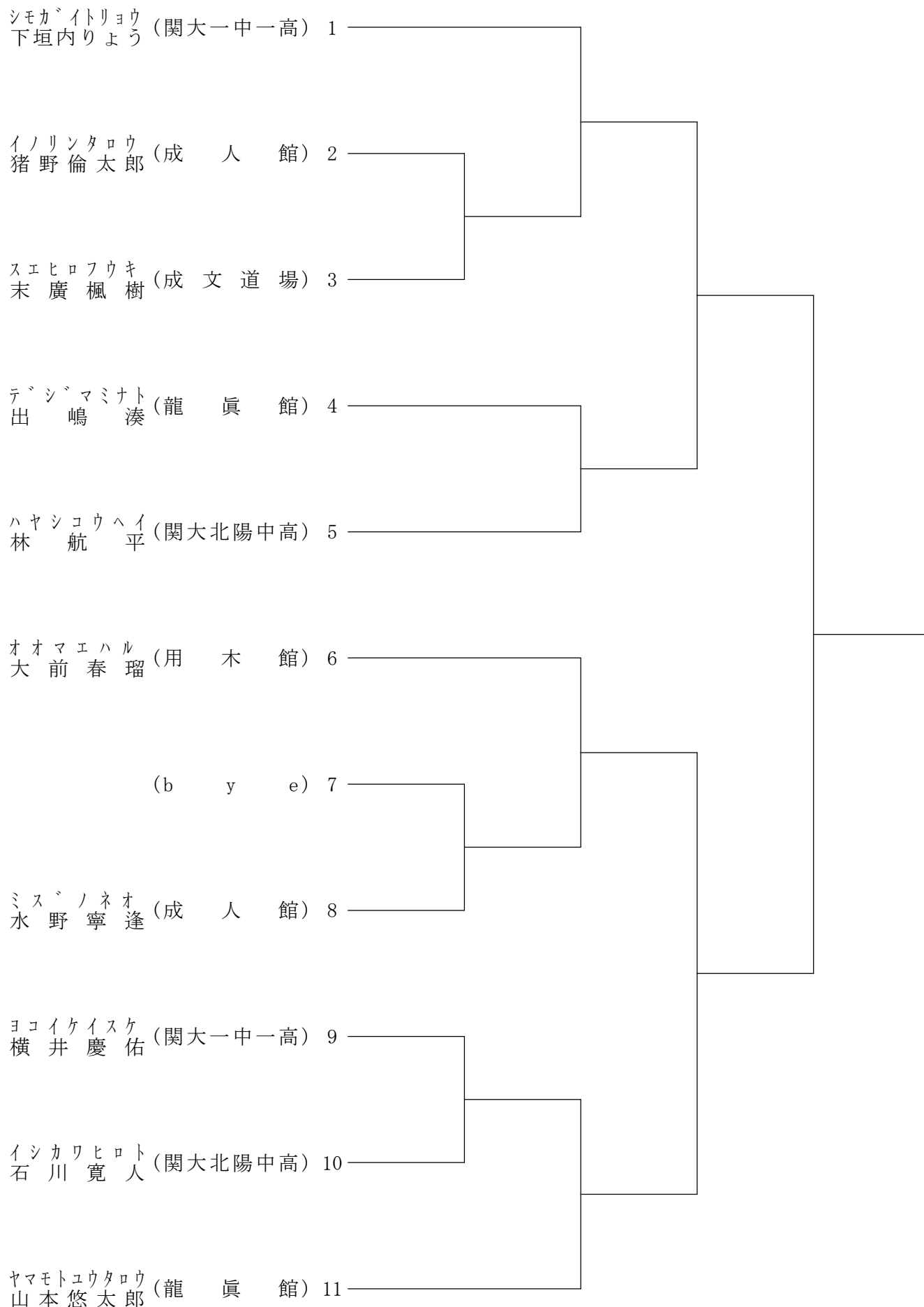

# 67 組手 中学生男子 3年 段外

表彰 優勝

Aコート (決勝まで)

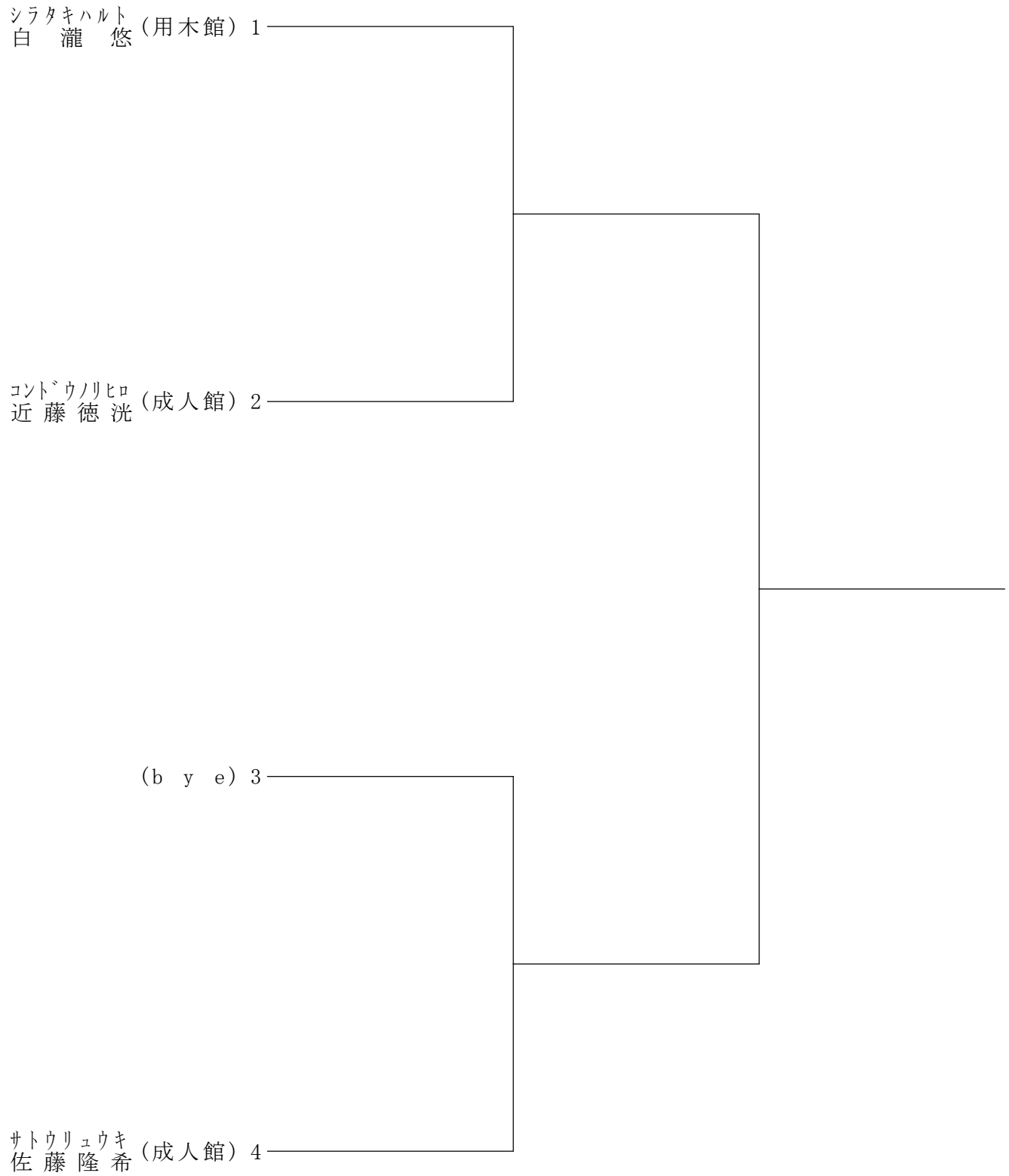

# 68 組手 中学生女子 1年 有段

表彰 優勝、2位

Gコート (決勝まで)

エンタサヤ (関大北陽中高) 1  
遠田 紗也

(b y e) 2

ヒロシマココ (小瀬侑成館) 3  
廣嶋 ココ

タチバナアンス (徳島龍星心意) 4  
立 花 杏

タナカホノカ (用 木 館) 5  
田中ほのか

イトウミナリ (関大一中一高) 6  
伊藤美菜里

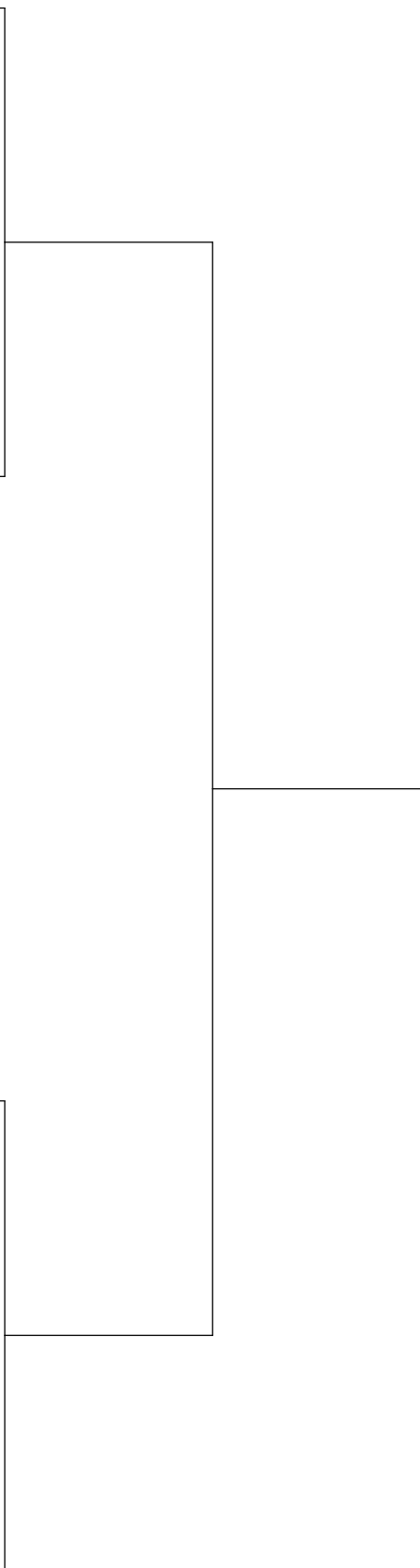

# 69 組手 中学生女子 1年 段外

表彰 優勝、2、3、3位

Hコート (決勝まで)

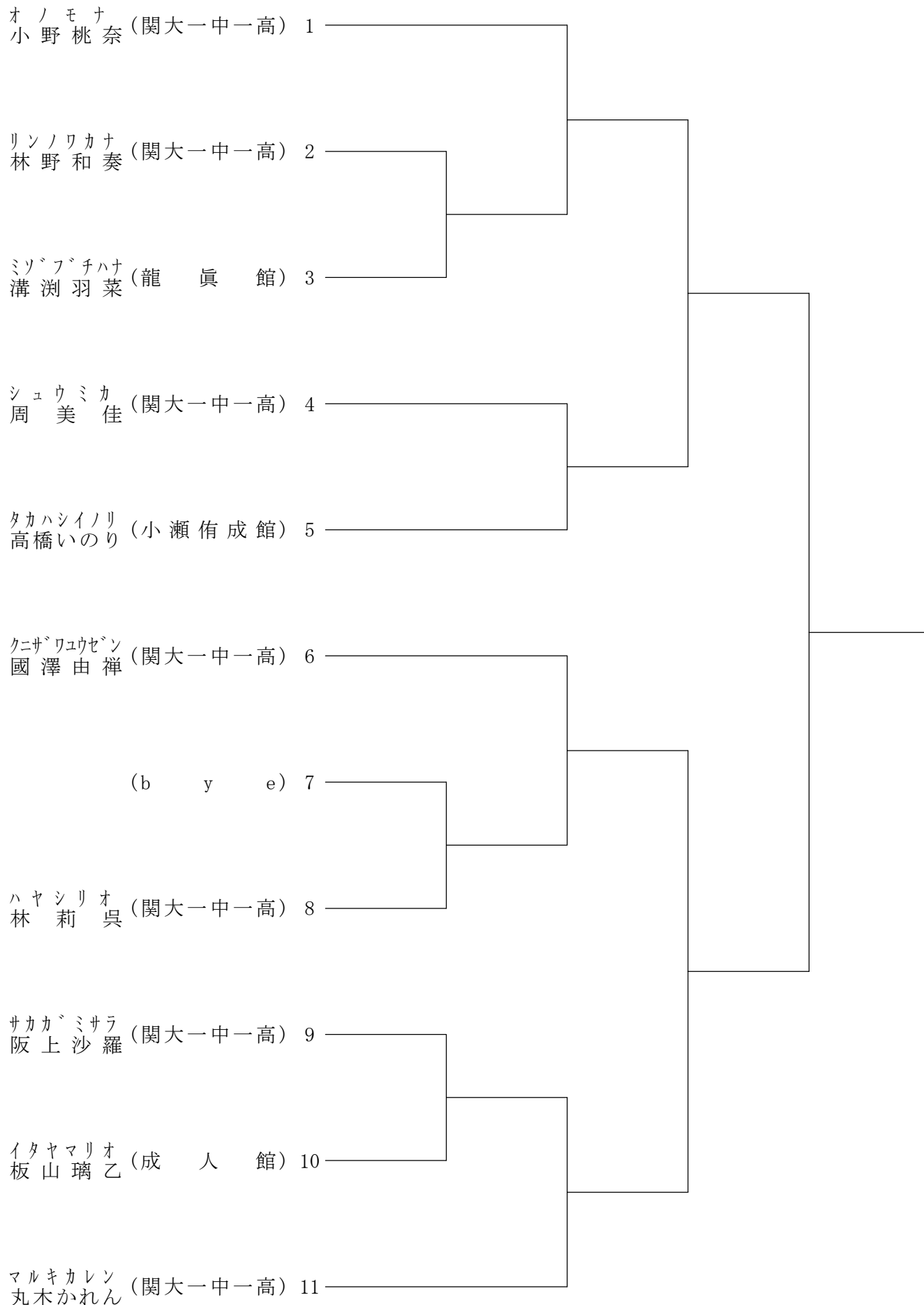

# 70 組手 中学生女子 2年 有段

表彰 優勝

Bコート (決勝まで)

クニサタカコ (空士館) 1  
國定華子

フシカリナユホ (関大一中高) 2  
藤川奈優帆

(b y e) 3

サカイミサト (成人館) 4  
酒井美里

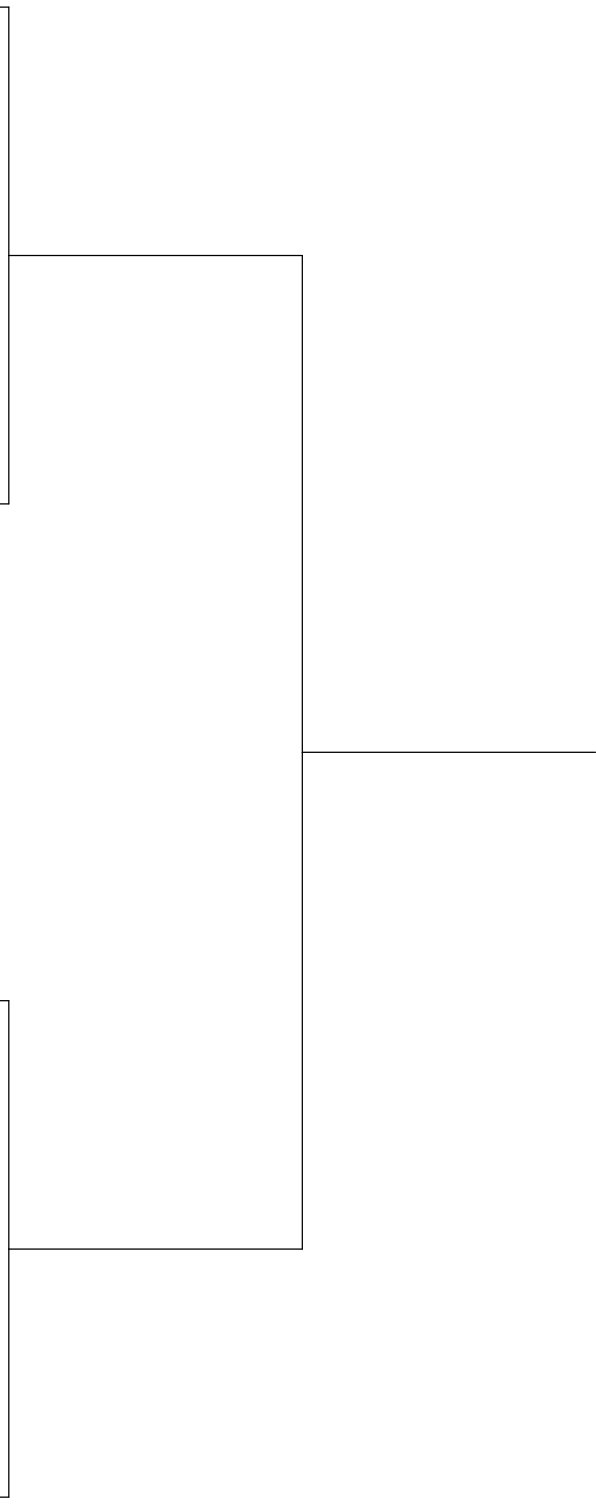

# 71 組手 中学生女子 2年 段外

表彰 優勝

Cコート (決勝まで)

ハマノノノカ (徳島龍星心意) 1  
濱野 莖乃夏

スキモトマコ (関大一中一高) 2  
杉本 眞子

(b y e) 3

クロヤアヤネ (関大北陽中高) 4  
黒谷 絢音

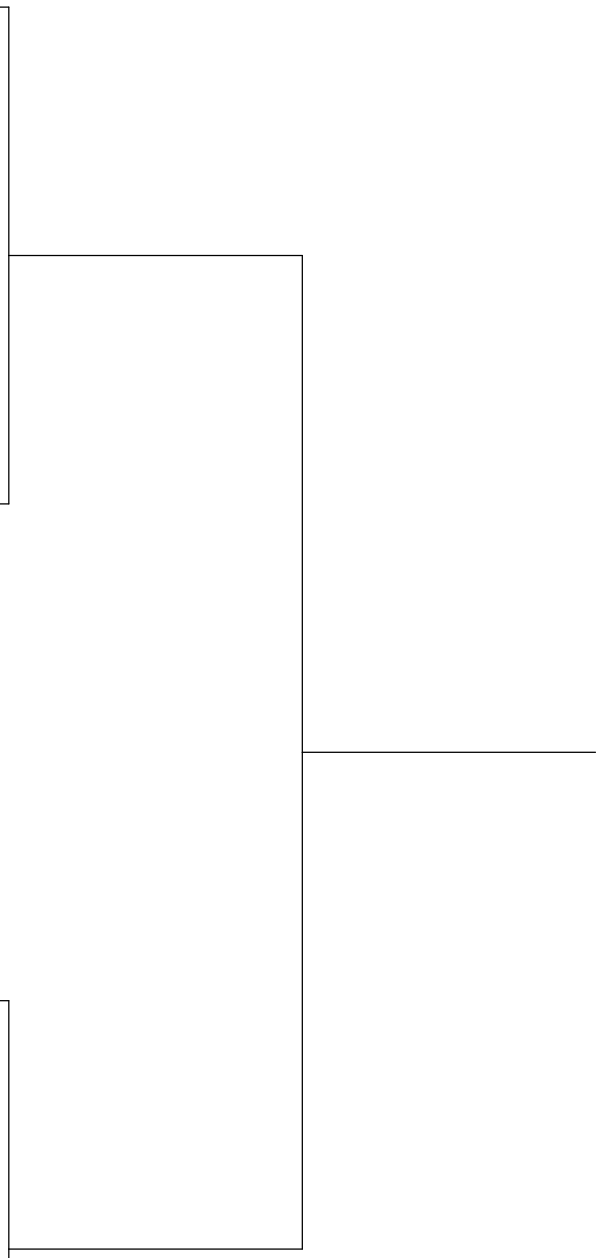

# 72 組手 中学生女子 3年 有段

表彰 優勝、2位

Dコート (決勝まで)

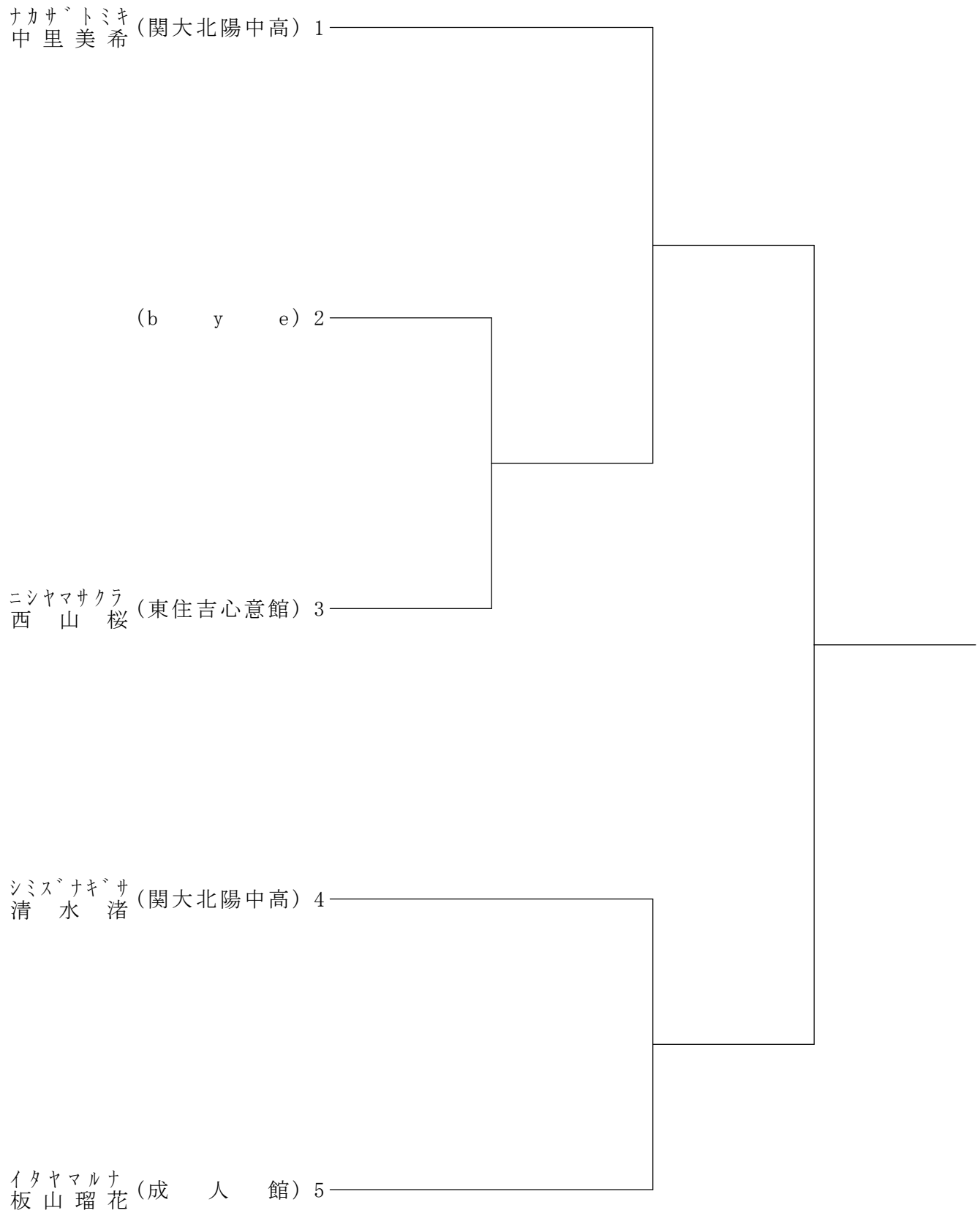



# 73 組手 中学生女子 3年 段外

表彰 優勝

Eコート (決勝まで)

タカホ<sup>レ</sup>アイミ (龍 真 館) 1  
高窪 愛美

ナカツシ<sup>レ</sup>マヤ (関大一中一高) 2  
中辻 真弥

(b y e) 3

ナツカイオナ (関大一中一高) 4  
中塚伊緒菜

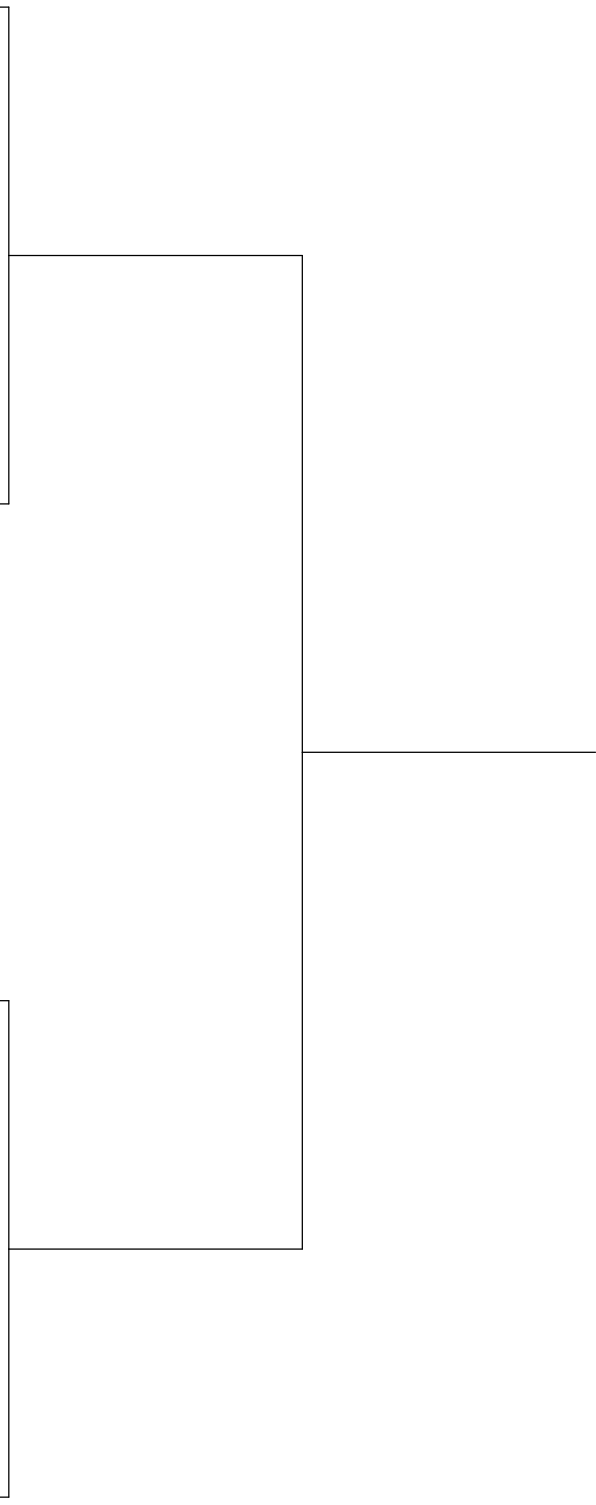

# 74 組手 小学生 団体

表彰 優勝、2、3、3位

