

01 形 高校生男子 有段

表彰 優勝、2、3位

Gコート (決勝まで)

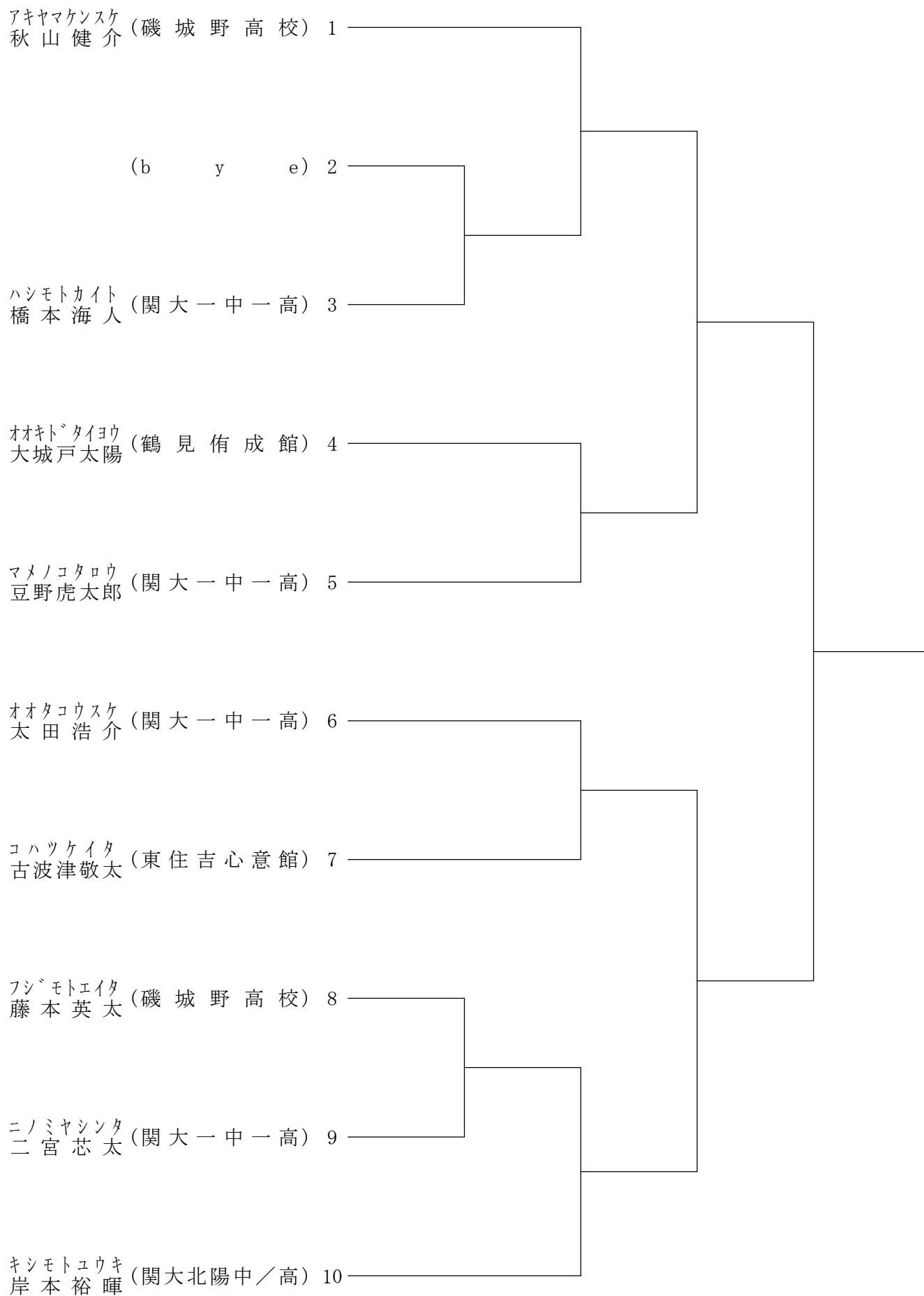

02 形 高校生女子 有段

表彰 優勝、2位

Hコート (決勝まで)

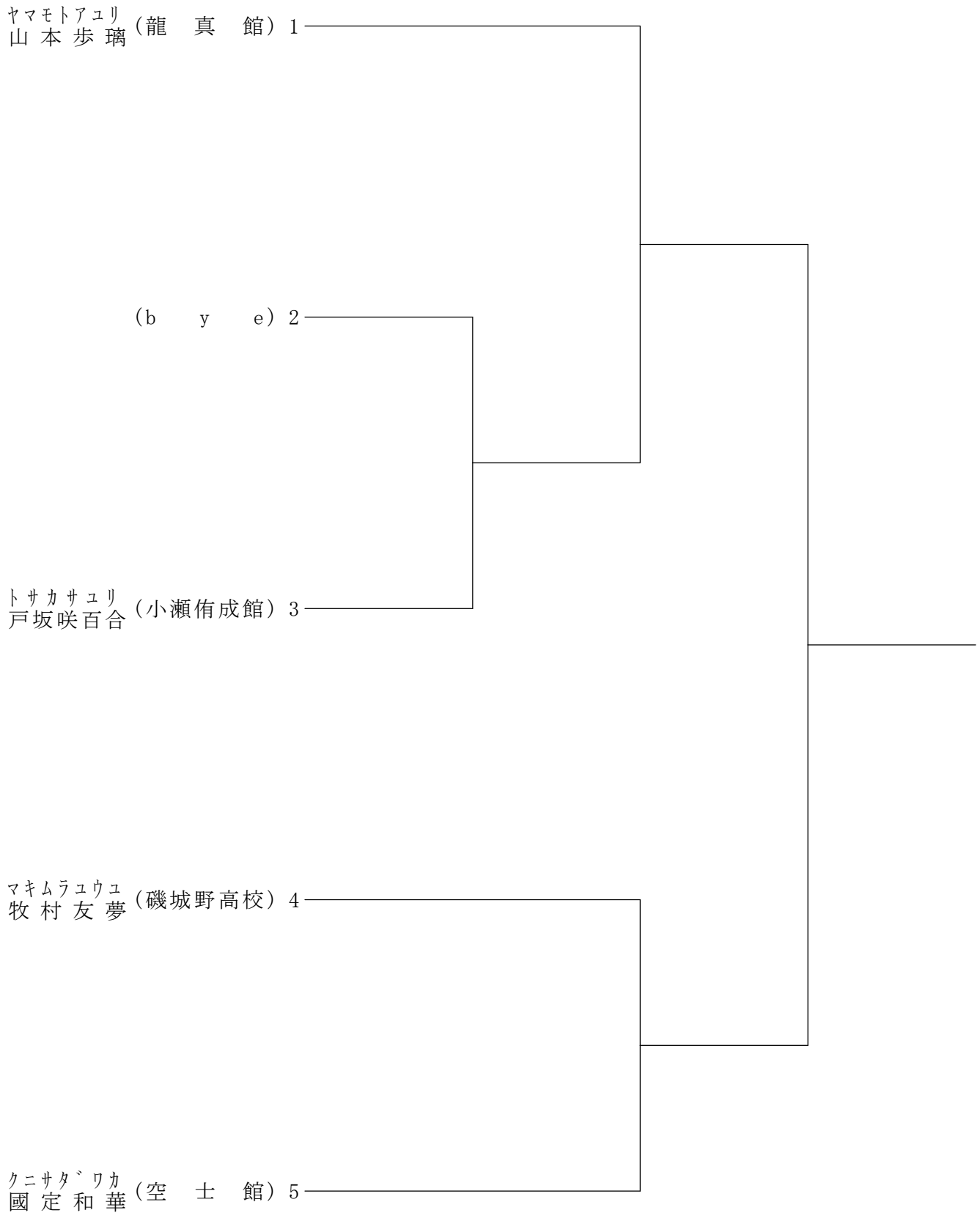

03 形 高校生男子 段外

表彰 優勝、2位

Cコート (決勝まで)

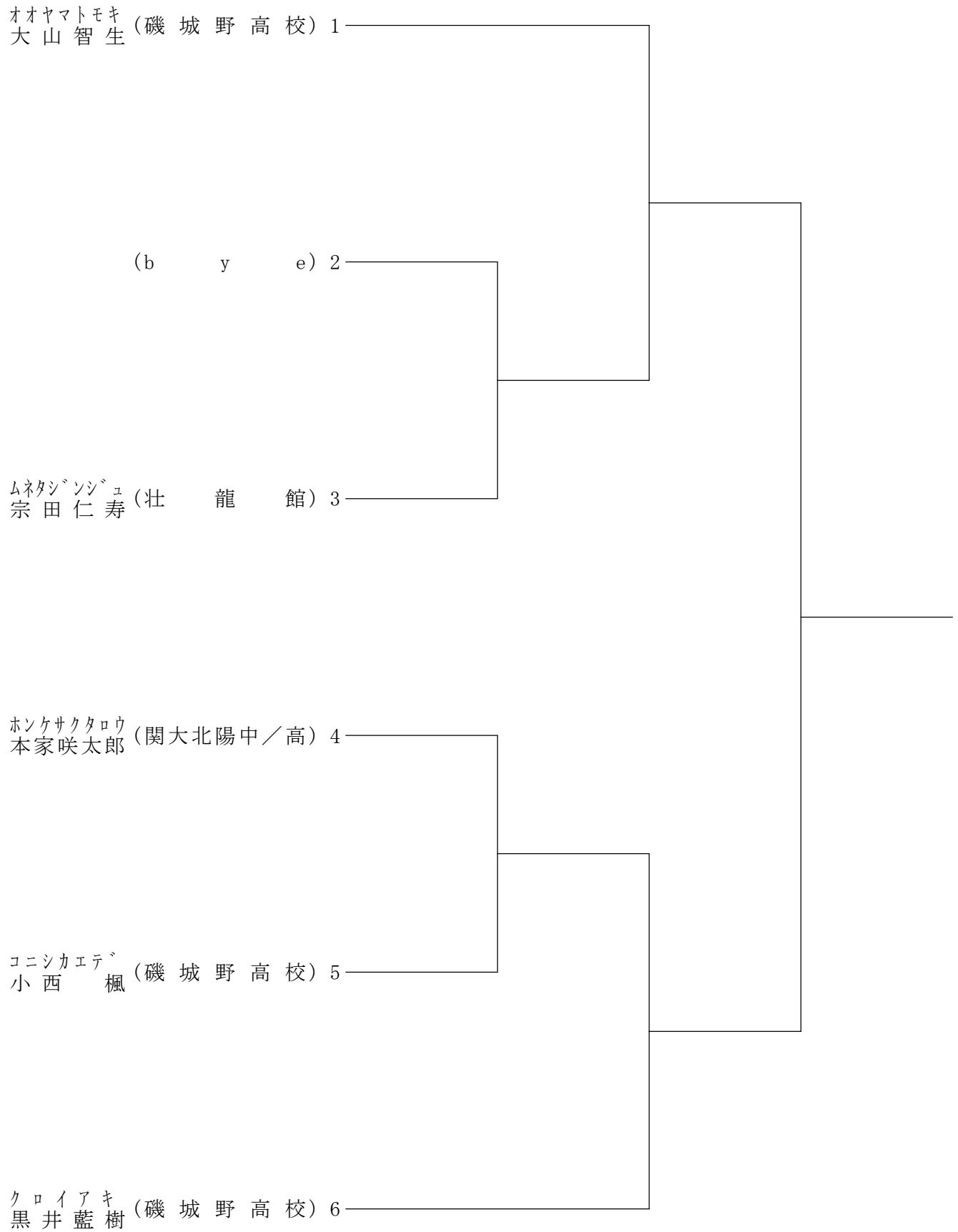

04 形 高校生女子 段外

表彰 優勝、2位

Dコート (決勝まで)

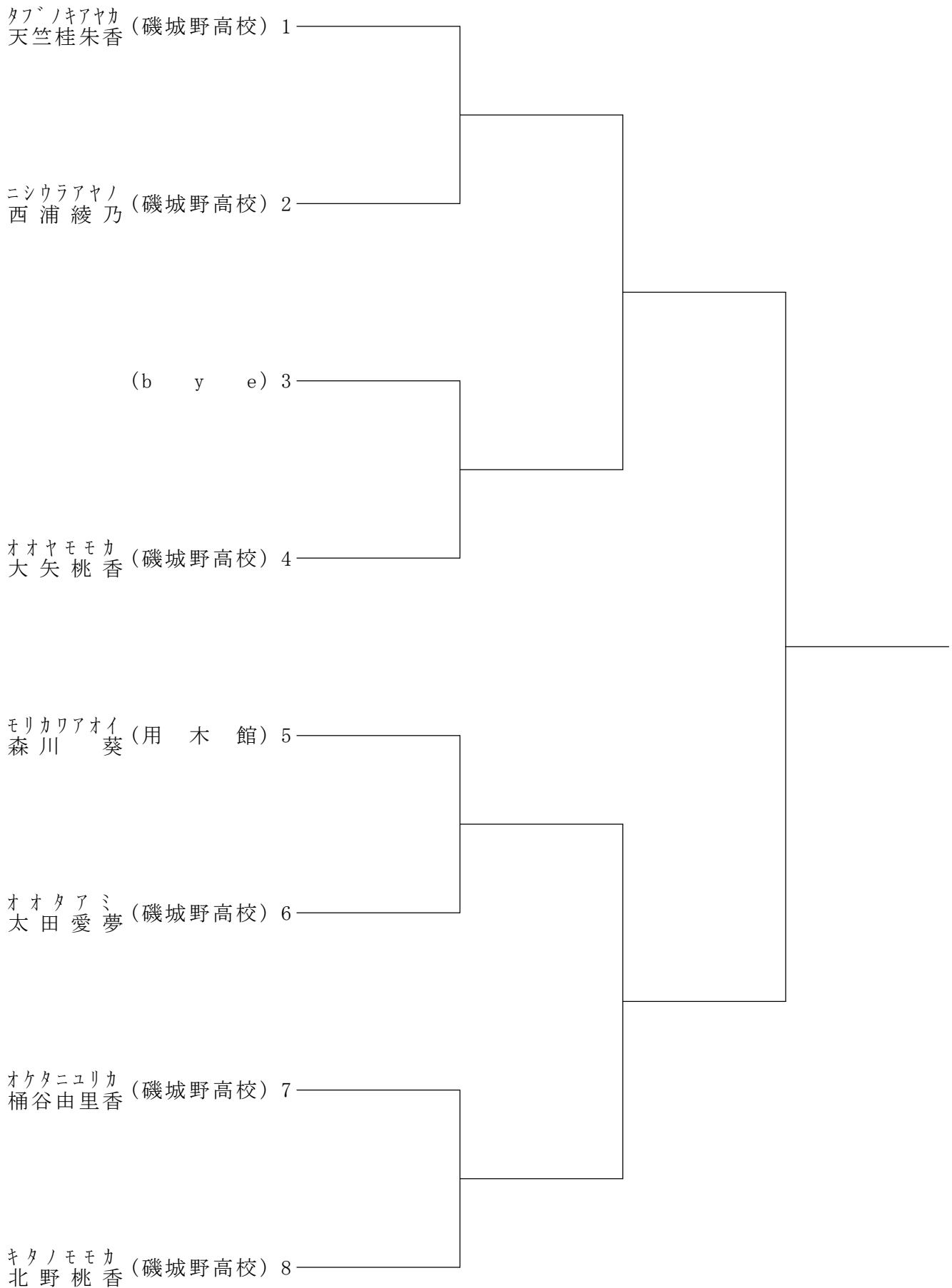

05 形 一般男子 有段

表彰 優勝

Fコート (決勝まで)

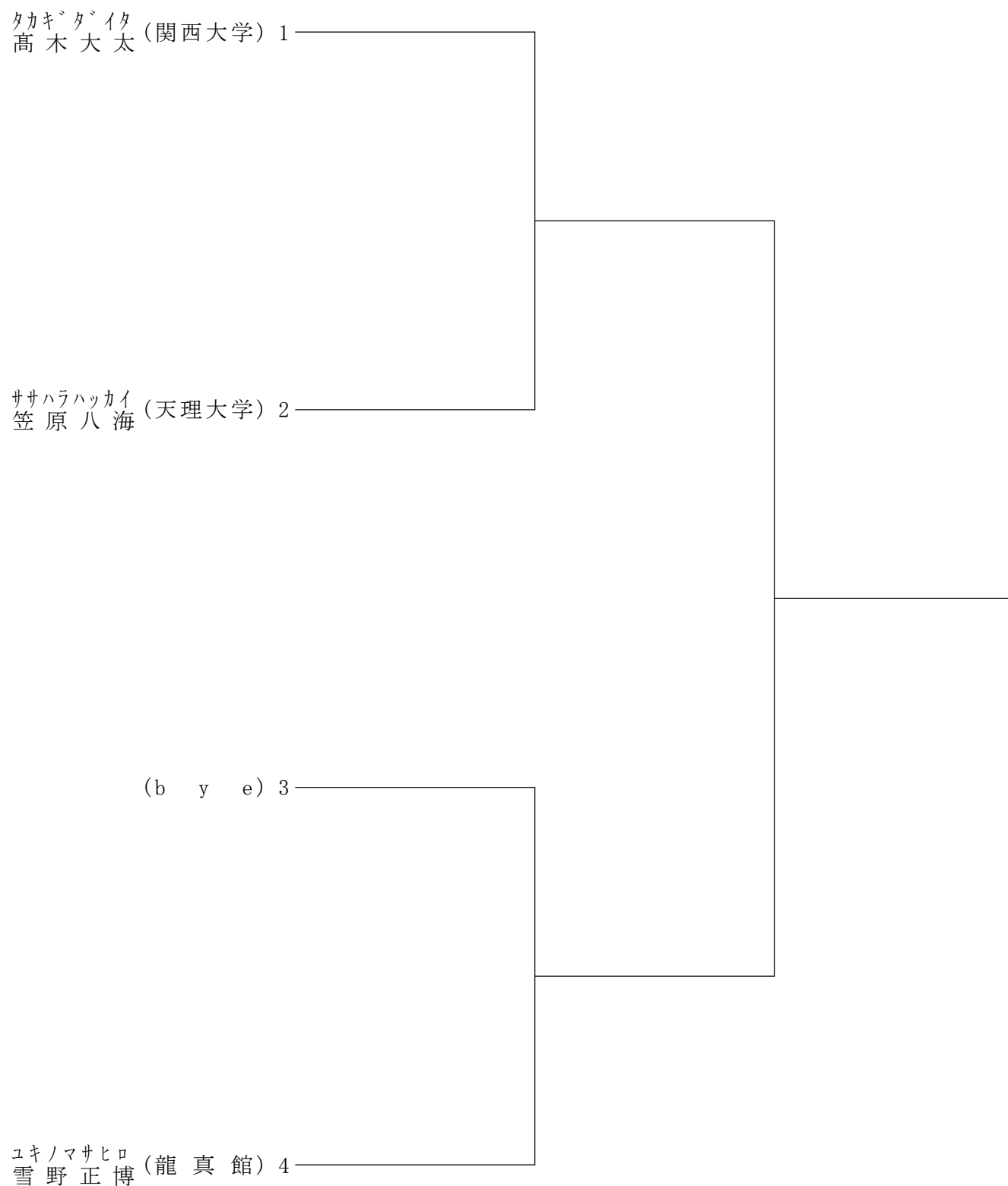

06 形 一般女子 有段

表彰 優勝、2位

Eコート (決勝まで)

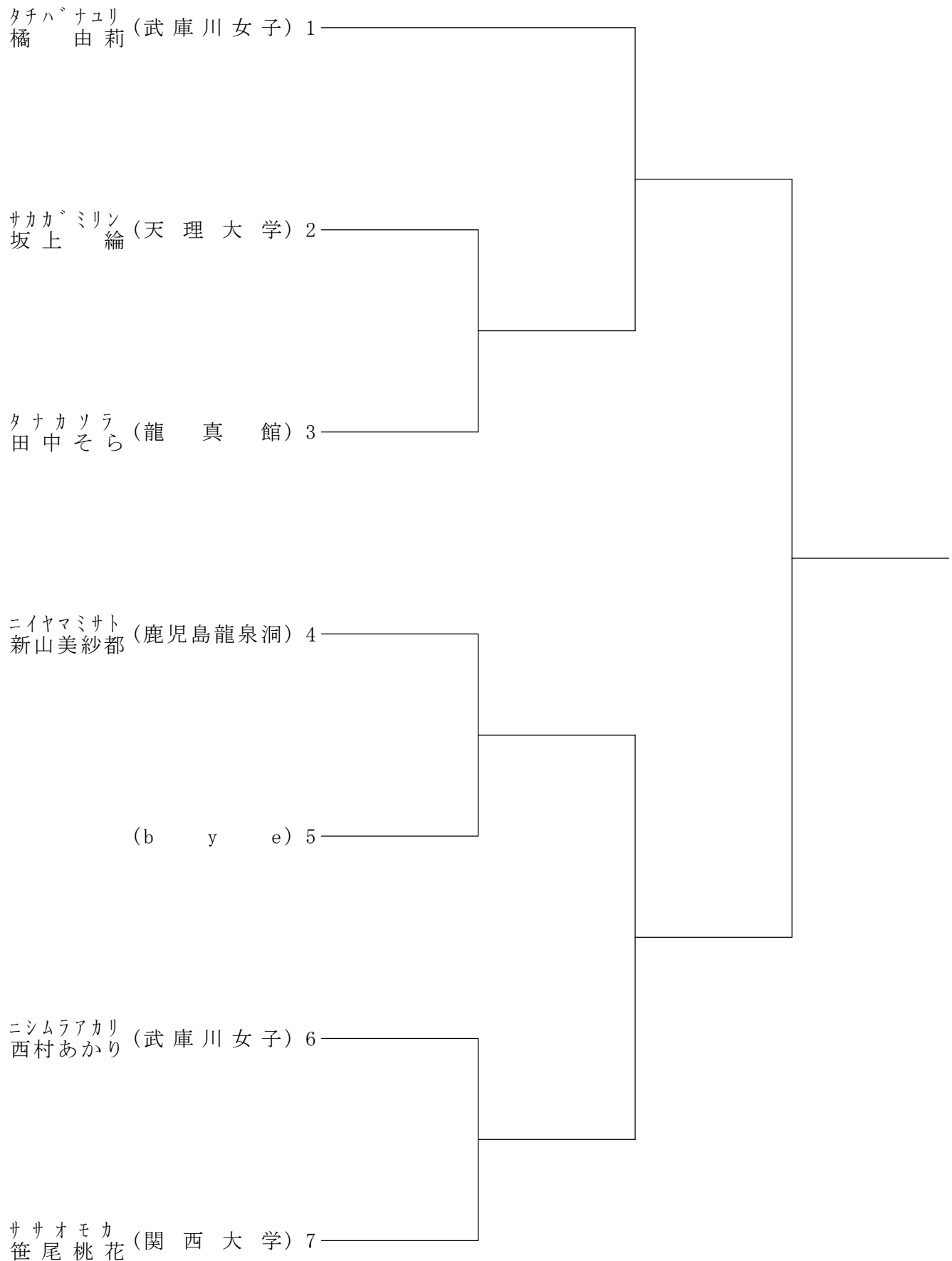

07 形 一般男子 段外

表彰 優勝

Cコート (決勝まで)

アカシタ^イイキ
明石大樹 (知新館) 1

(b y e) 2

チャウ^チチ^ン
チエ^ン (壮龍館) 3

08 形 一般女子 段外

表彰 優勝、2位

Hコート (決勝まで)

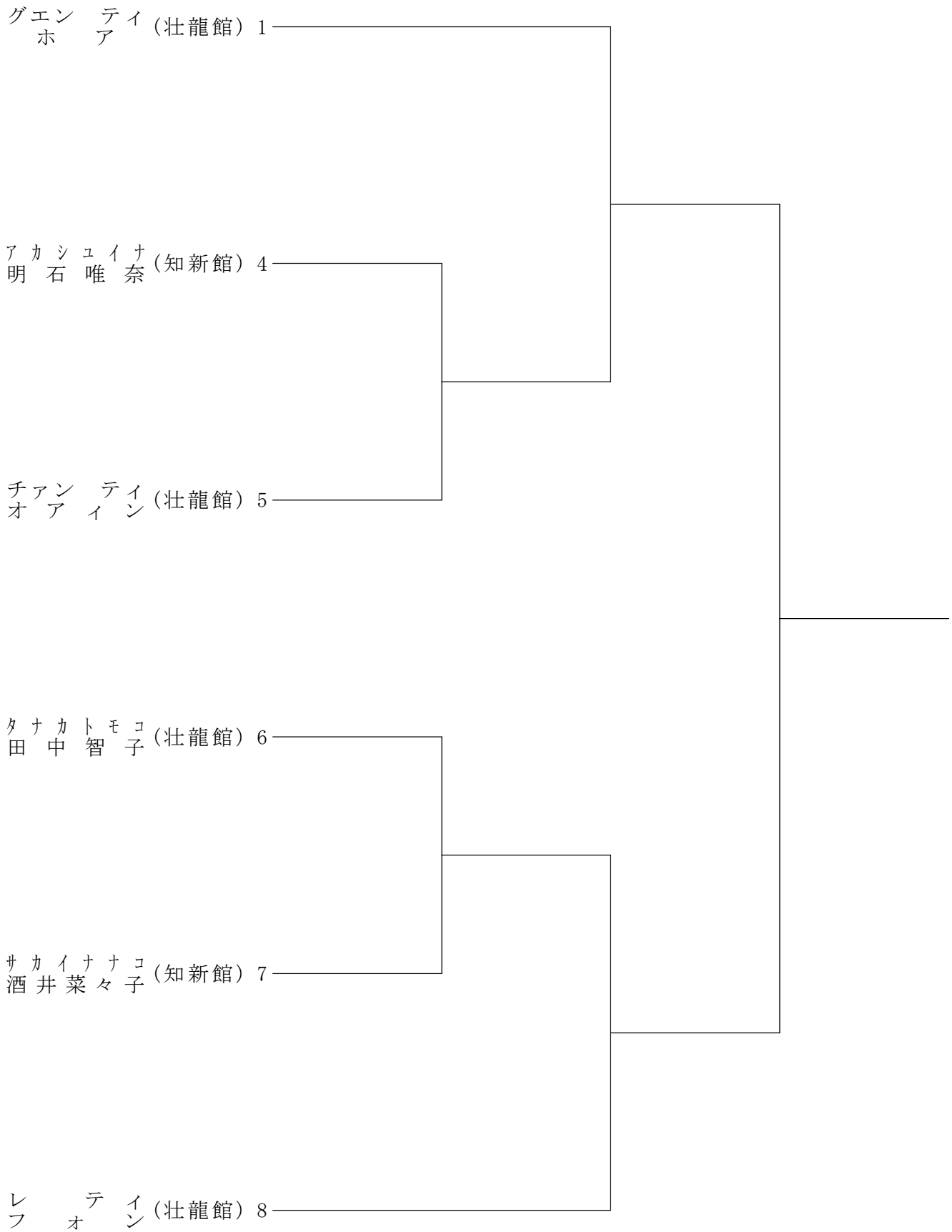

09 形 壮年男女 有段

表彰 優勝、2位

Gコート (決勝まで)



10 形 壮年男女 段外

表彰 優勝、2、3、3位

Dコート (決勝まで)

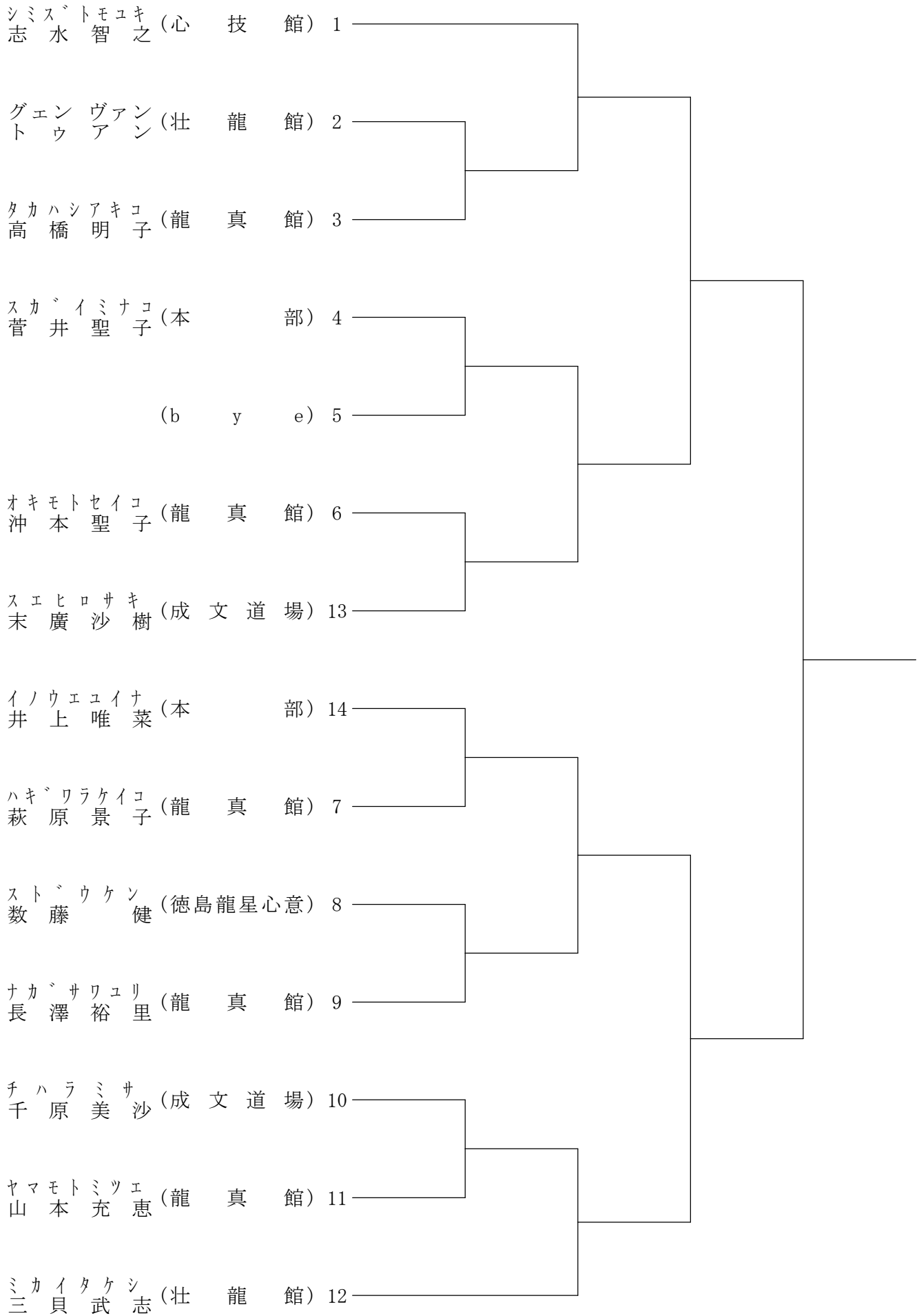

11 形 幼児

表彰 優勝、2、3、3位
敢闘賞17名

Gコート (決勝まで)

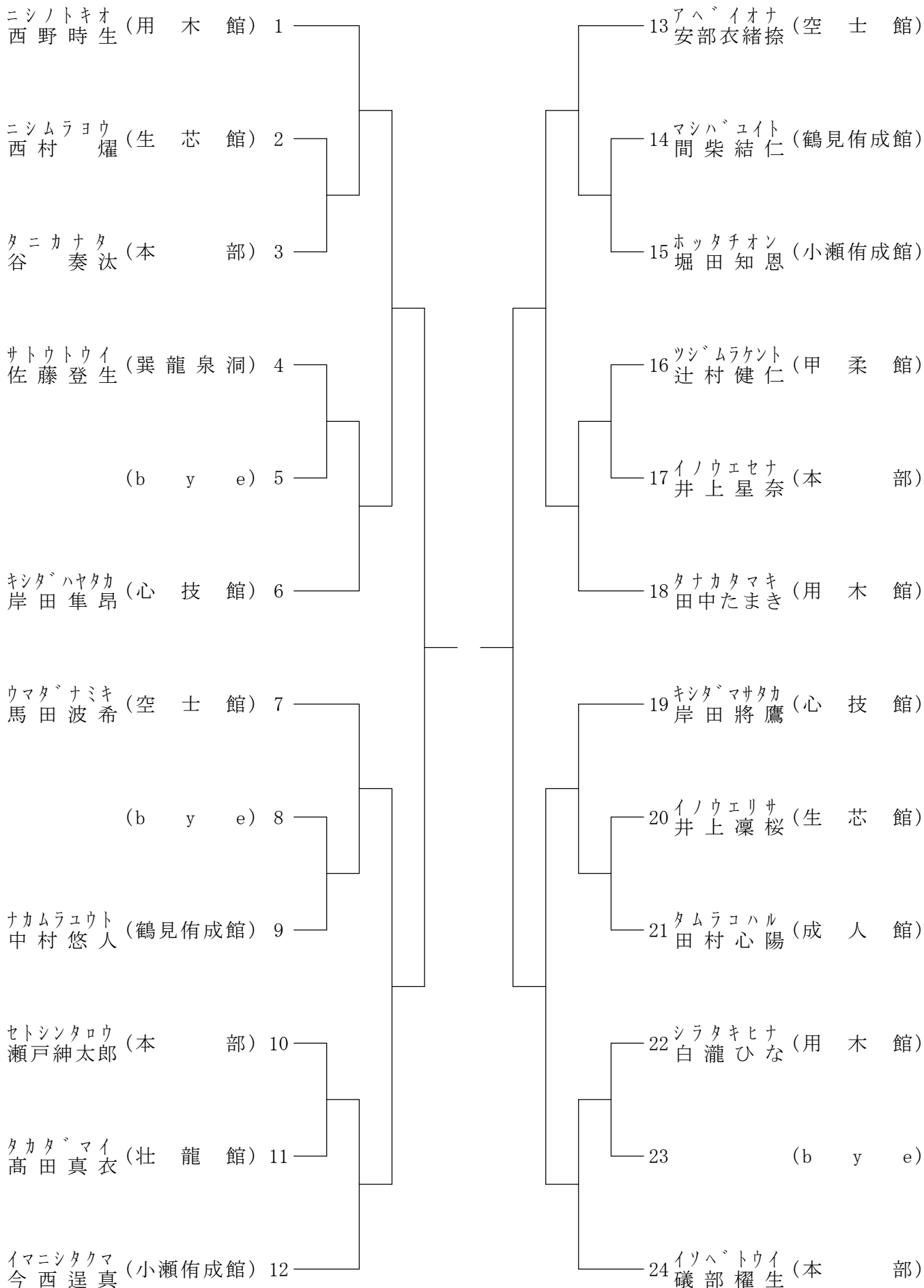

13 形 小学生男女 有段

表彰 優勝、2、3、3位

Gコート (決勝まで)

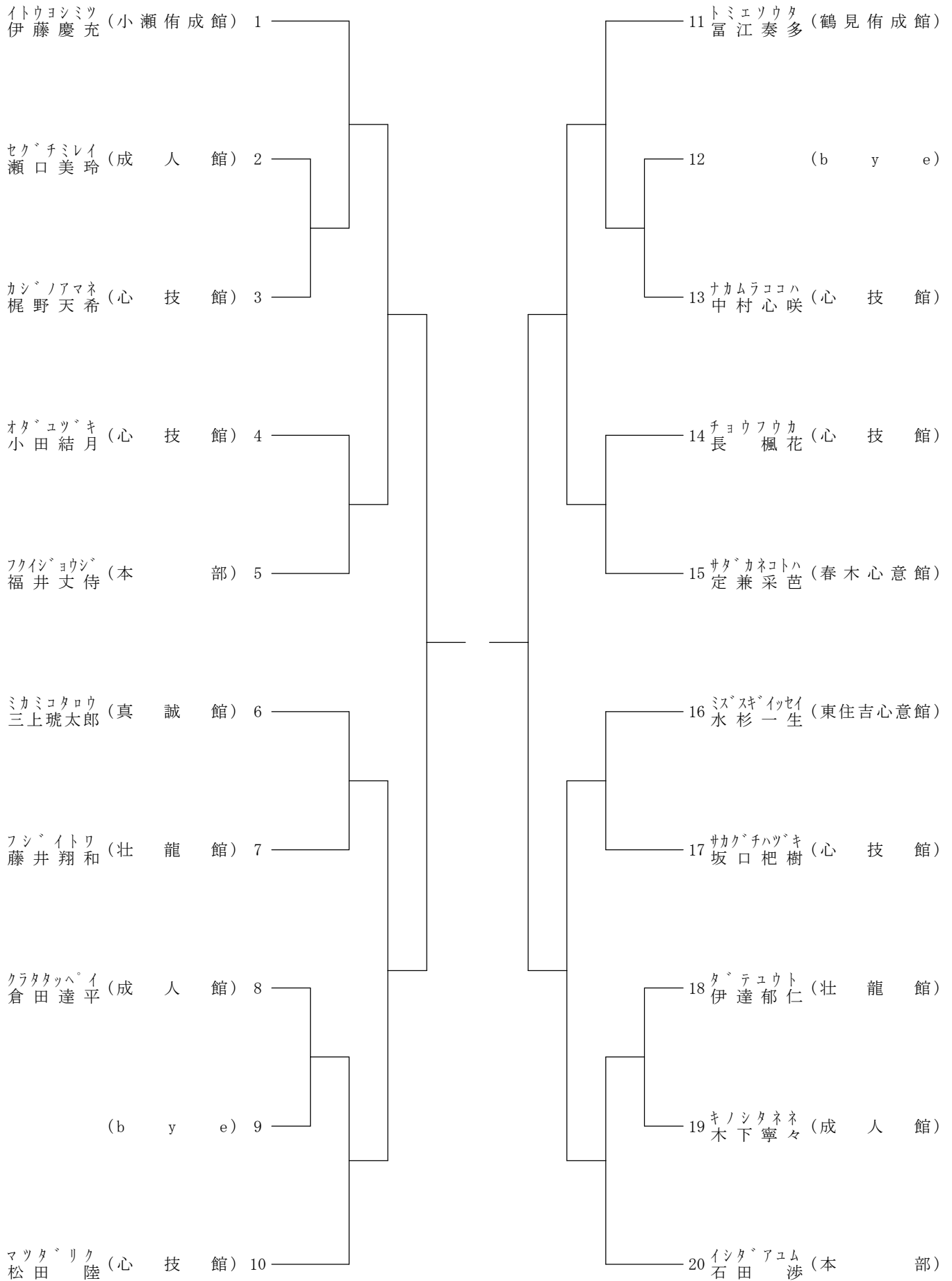

14 形 小学生男女 1級 1～3年

表彰 優勝

Cコート (決勝まで)

カシムラココナ (成人館) 1
榎村心渚

ウトキロフ (東住吉心意館) 2
ユスフベック

(b y e) 3

アキタイツキ (春木心意館) 4
秋田一樹

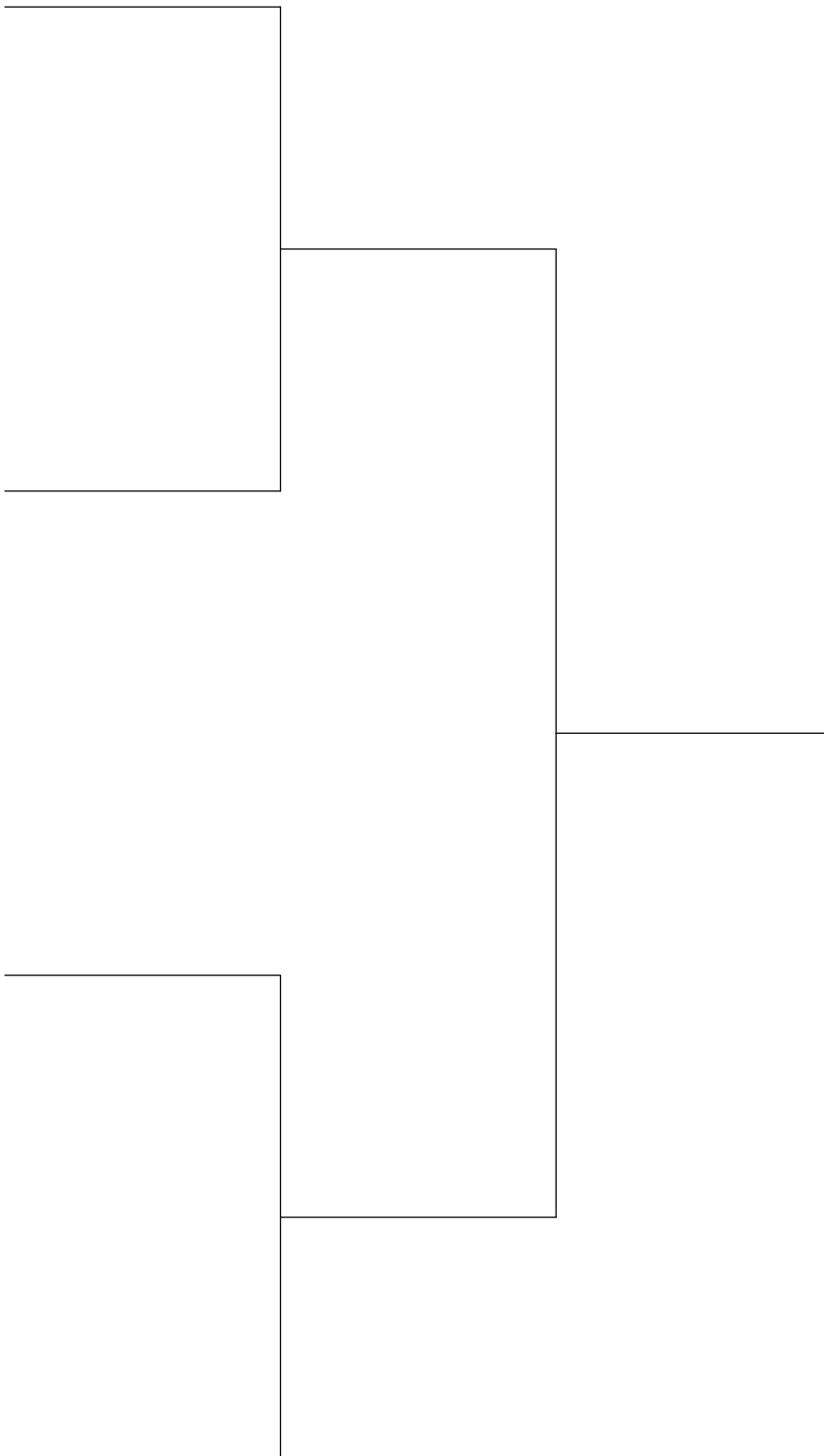

15 形 小学生男女 1級 4～6年

表彰 優勝、2、3、3位

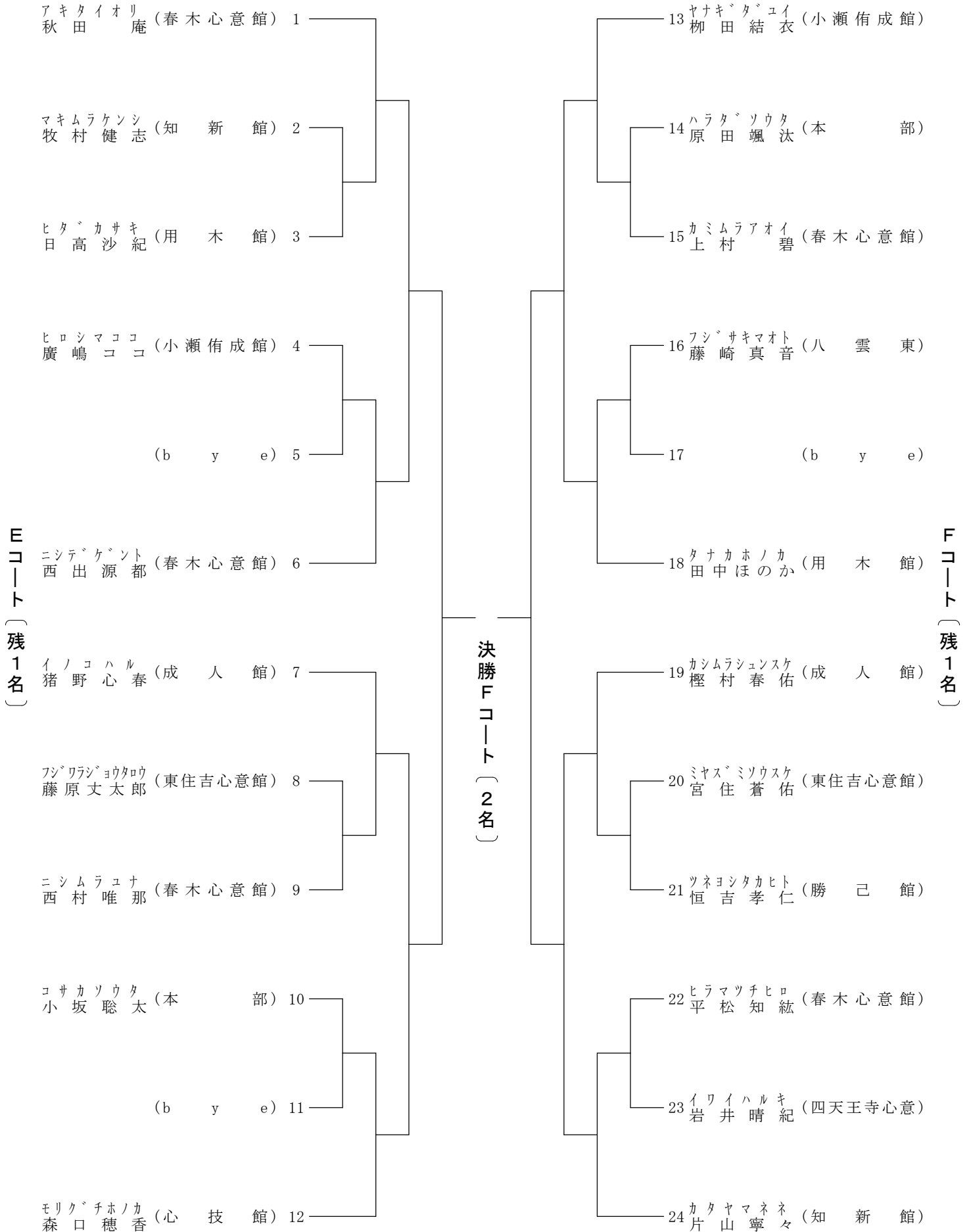

16 形 小学生男女 2級 1～3年

表彰 優勝、2位

Eコート (決勝まで)

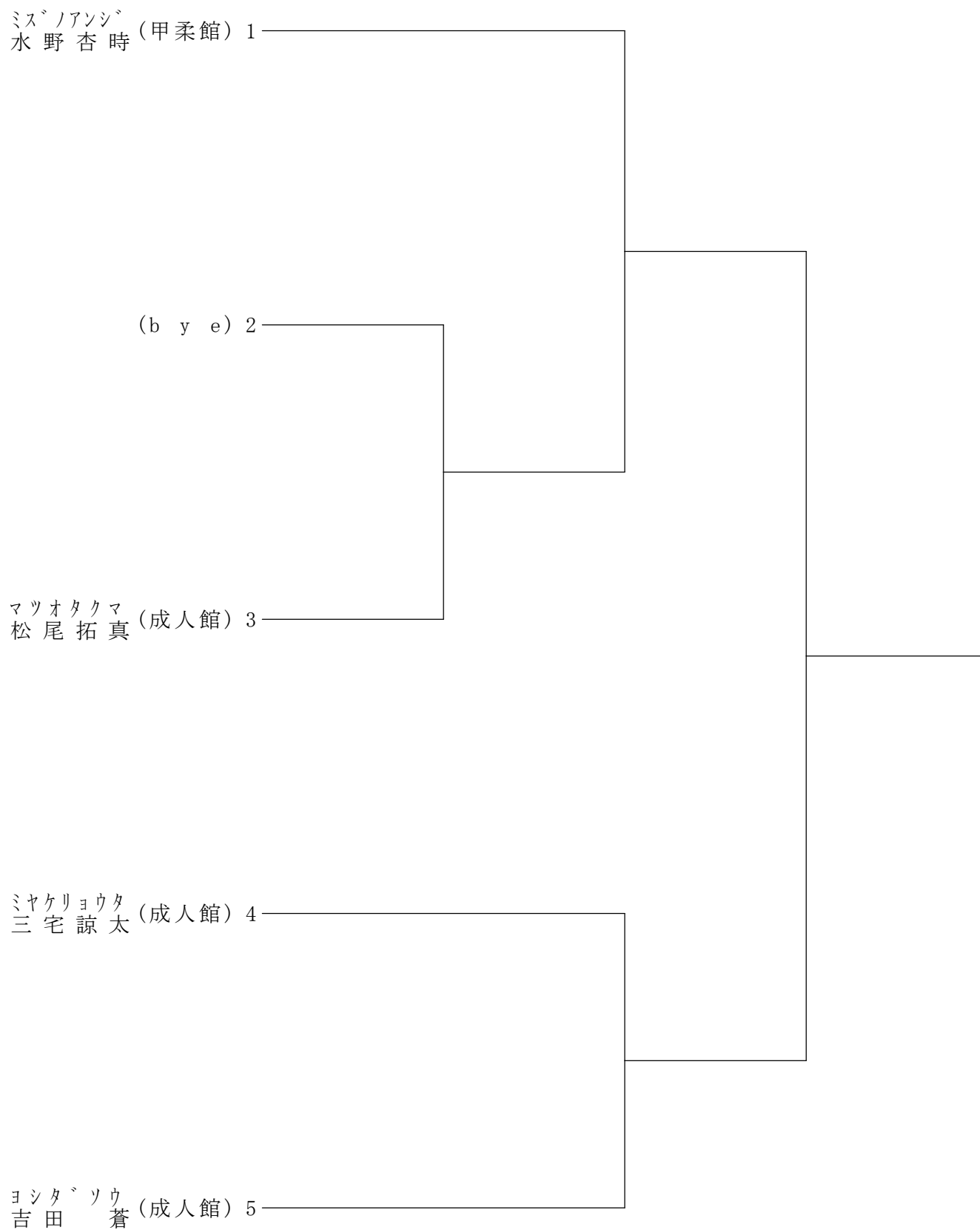

17 形 小学生男女 2級 4～6年

表彰 優勝、2、3、3位

Cコート (決勝まで)

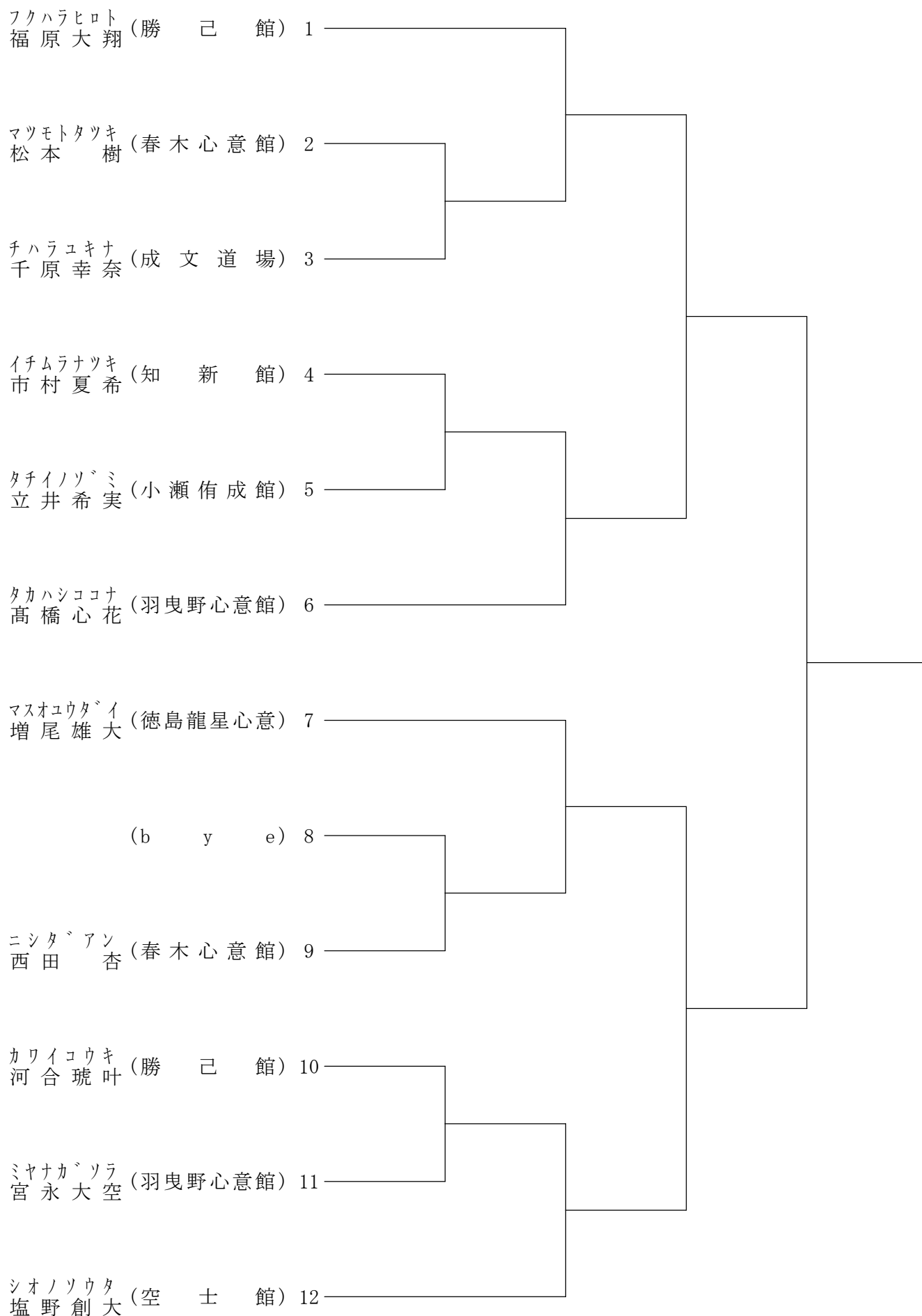

18 形 小学生男女 3級 1～3年

表彰 優勝、2位

Fコート (決勝まで)

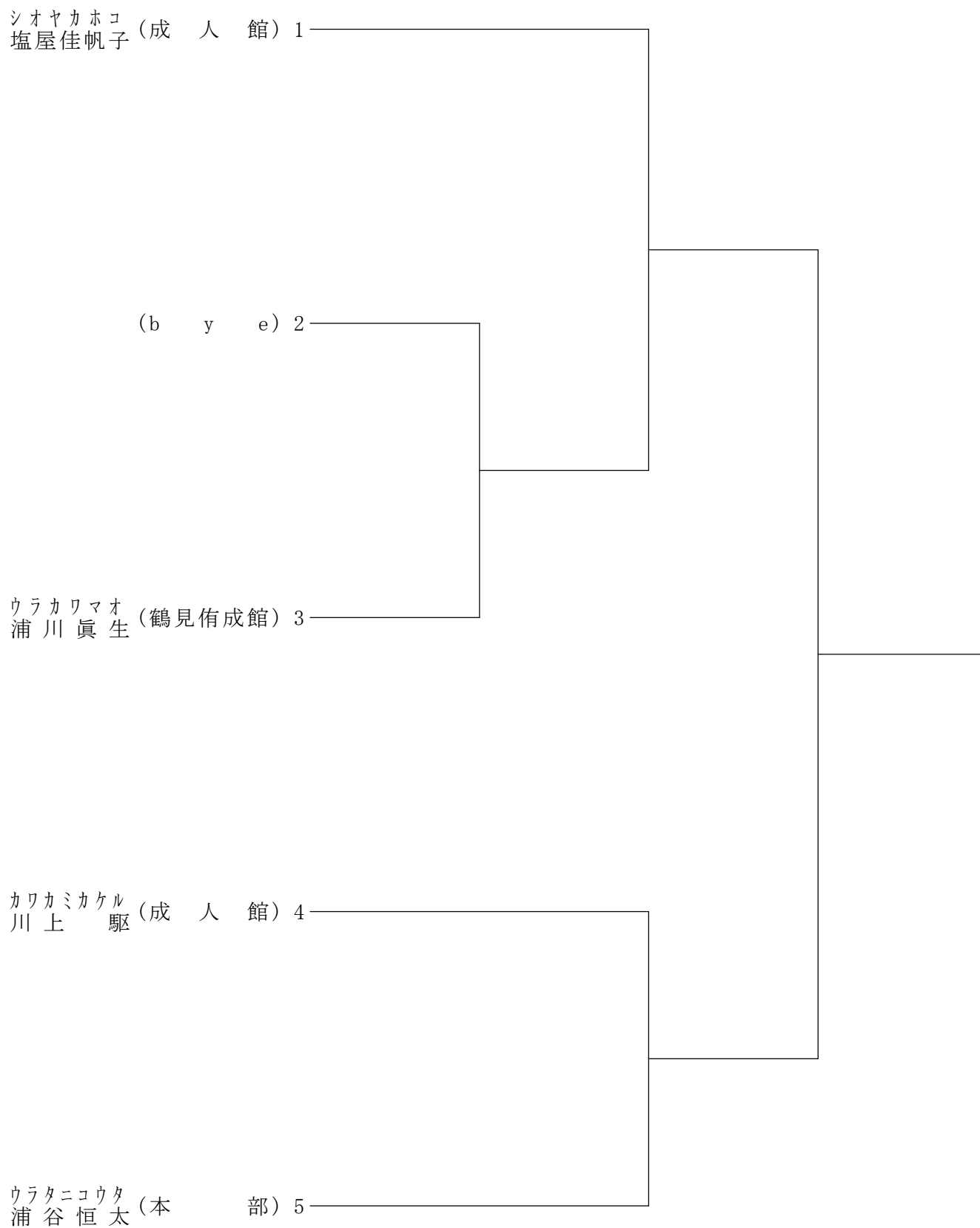

19 形 小学生男女 3級 4～6年

表彰 優勝、2、3、3位

Hコート (決勝まで)

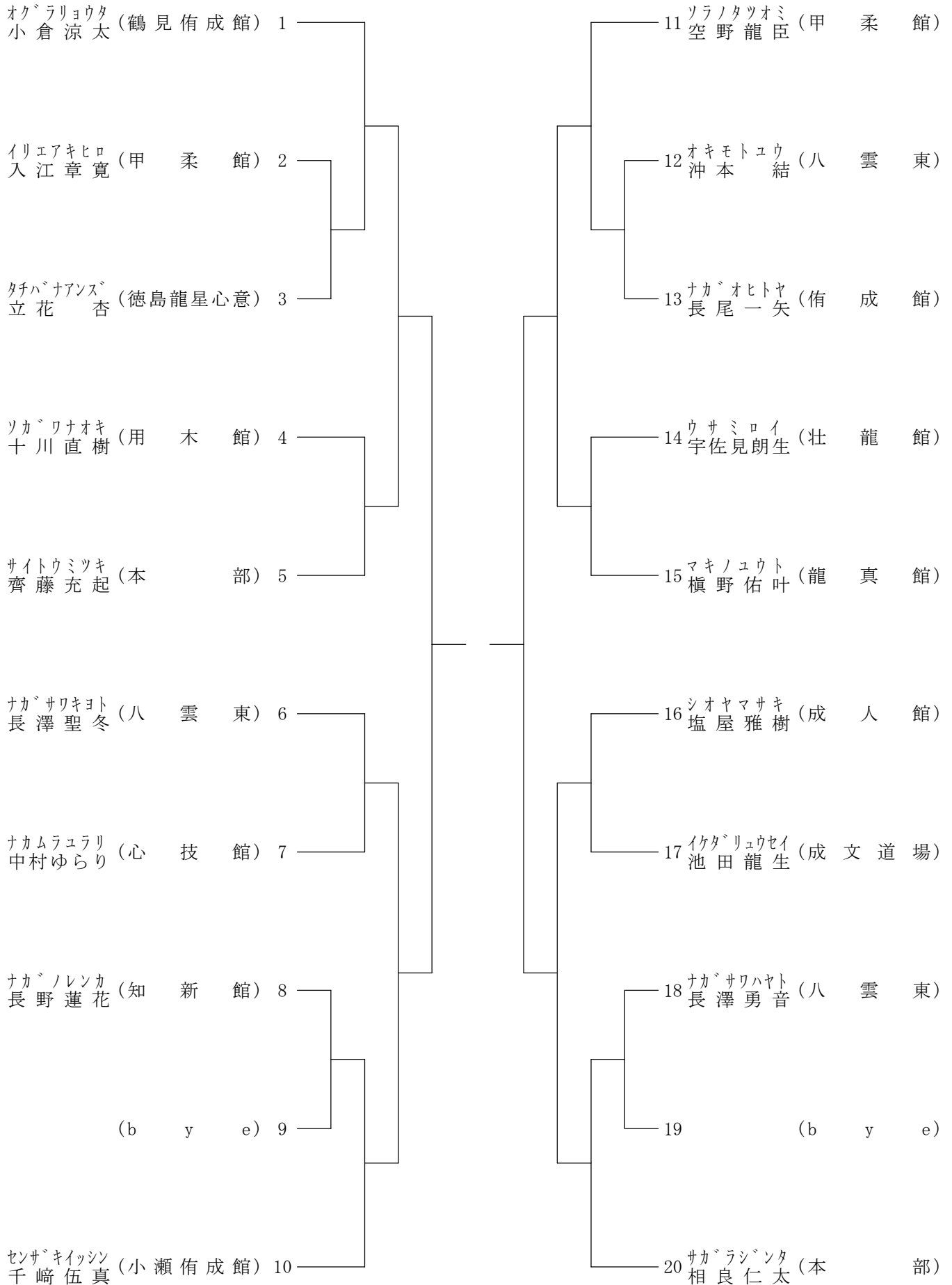

20 形 小学生男女 4級～5級 1～3年

表彰 優勝、2、3、3位

Hコート (決勝まで)

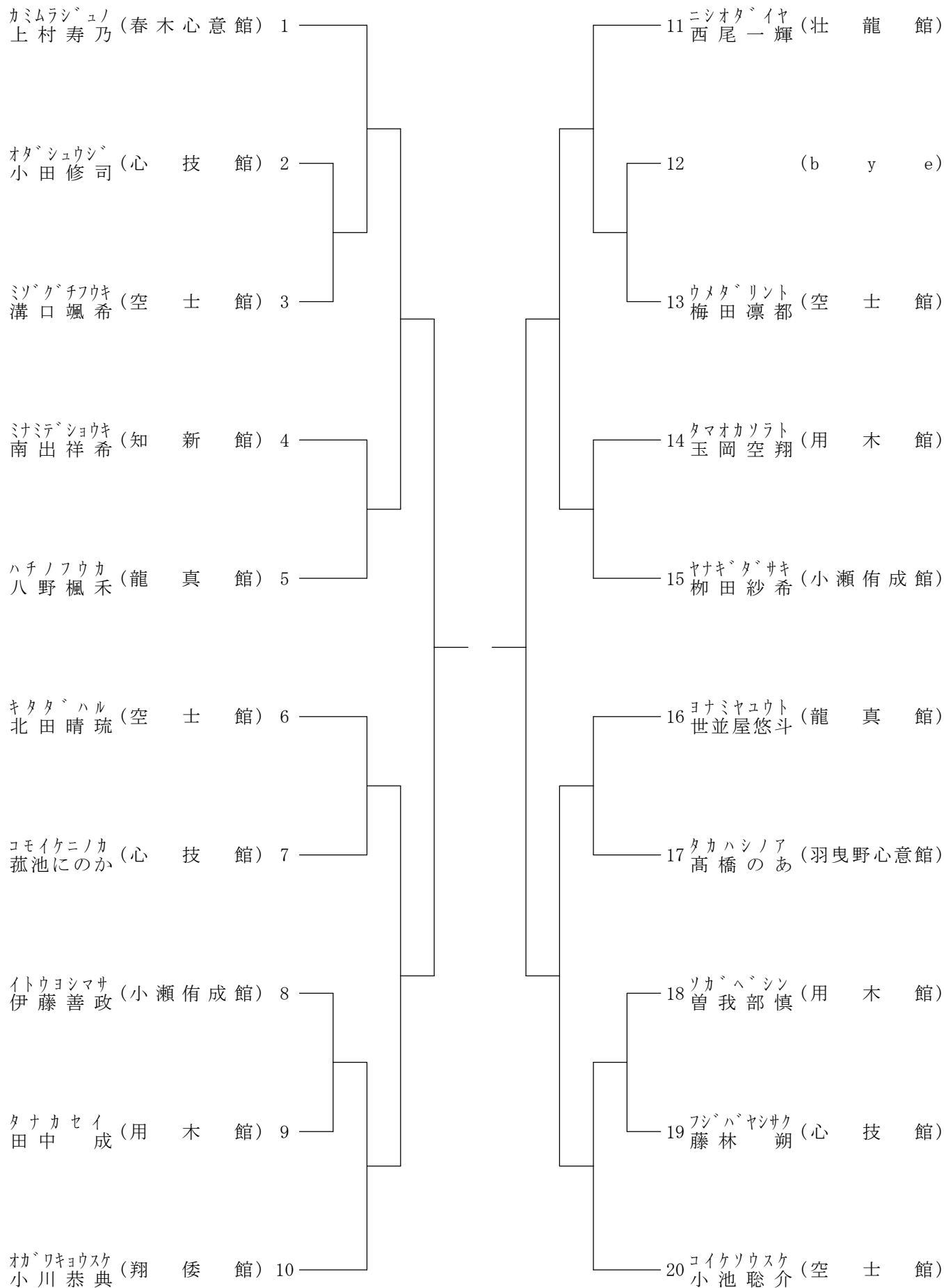

21 形 小学生男女 4級～5級 4～6年

表彰 優勝、2、3、3位
優秀選手4名

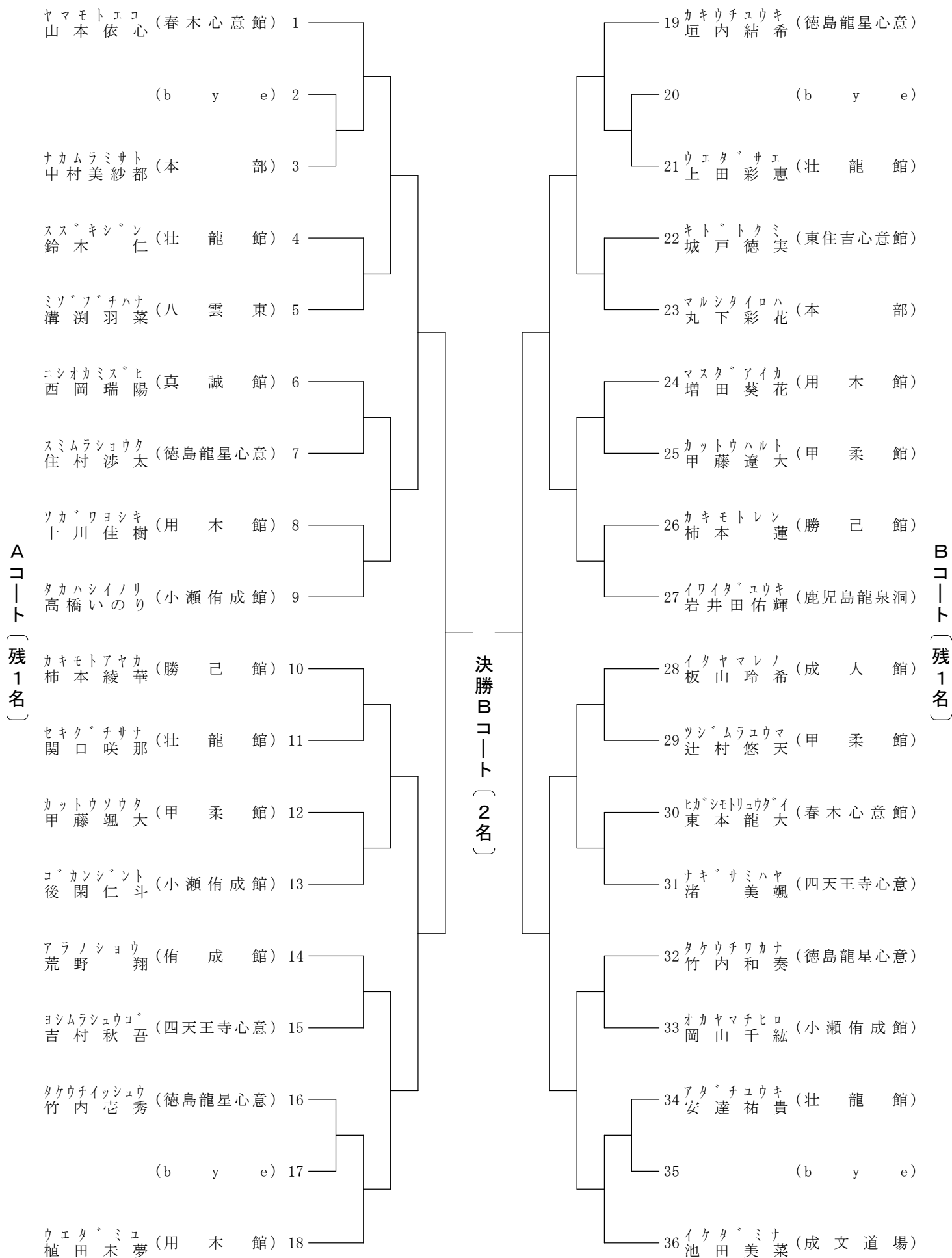

22 形 小学生男女 6級～7級 1～3年

表彰 優勝、2、3、3位
優秀選手4名

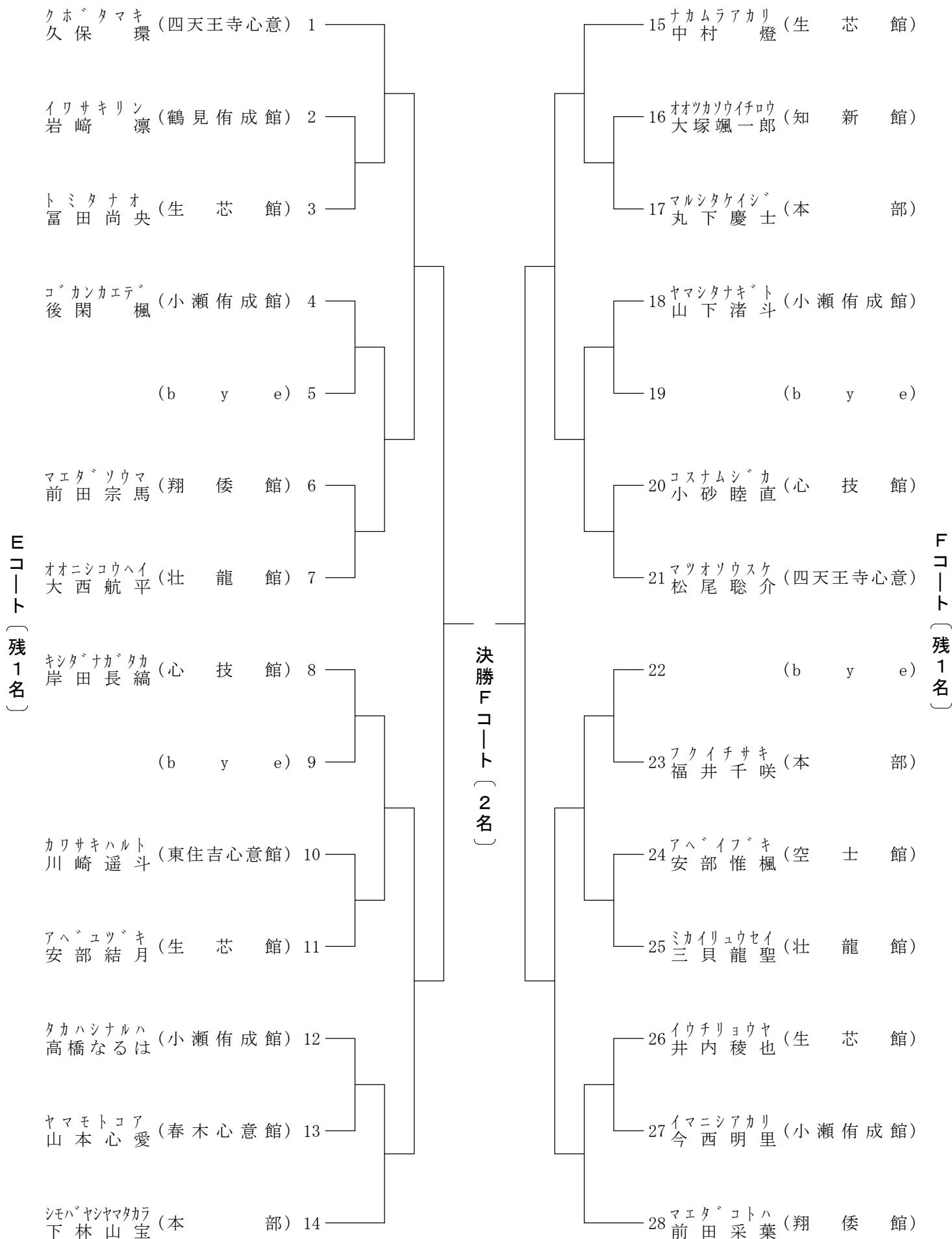

23 形 小学生男女 6級～7級 4～6年

表彰 優勝、2、3、3位
優秀選手4名

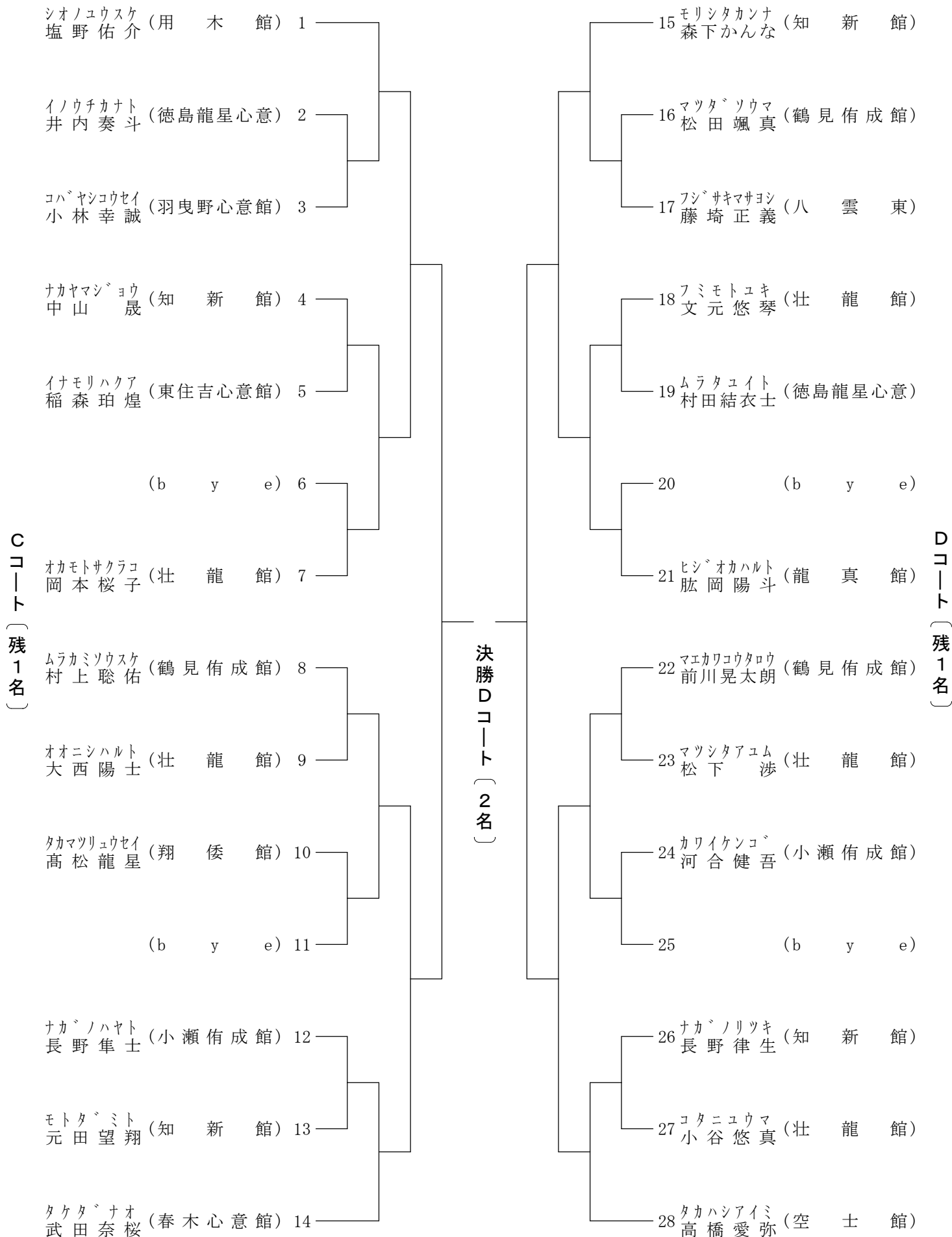

24形小学生男女 8級～10級 1～3年

表彰 優勝、2、3、3位
優秀選手12名

Aコート
〔残1名〕

オハラコウセイ (用木館) 1	小原光慳
ハマノミウカ (徳島龍星心意) 2	濱野未羽伽
フシムラネネ (侑成館) 3	藤村寧音
マツヤマハルト (壮龍館) 4	松山悠人
タケノウチゲント (春木心意館) 5	竹之内源斗
タカハシユキミ (空士館) 6	高橋幸弥
ヨシサワリハル (用木館) 7	吉澤春
ナカノナオキ (知新館) 8	長野尚喜
オカタナツ (龍真館) 9	岡田夏
ナカガワカント (壮龍館) 10	仲川敢太
オクラシオリ (鶴見侑成館) 11	小倉栞
サイワイシンヤ (用木館) 12	幸伸弥
キシリョウタ (小瀬侑成館) 13	貴治涼太
コハヤシサキ (羽曳野心意館) 14	小林咲稀
クリハヤシヒロ (勝己館) 15	栗林八廣
ムカイアユム (翔倭館) 16	向井歩
キタタコトネ (壮龍館) 17	北田琴音
シマミオコ (鶴見侑成館) 18	嶋美織子
スキモトリョウタ (用木館) 19	杉本亮太
タナカレイシ (知新館) 20	田中零士
カキモトユイ (小瀬侑成館) 21	柿本唯衣
ヨナミネノミ (八雲東) 22	與那嶺希
セトイツキ (本部) 23	瀬戸齋
オオサワリツキ (甲柔館) 24	大澤律稀
マツヤマヒナ (壮龍館) 25	松山陽菜
キノシタソウジ (翔倭館) 26	木下宗次朗
イワサキユイ (鶴見侑成館) 27	岩崎唯
マルヤマソウスケ (徳島龍星心意) 28	丸山颯介
ミヤズミケント (東住吉心意館) 29	宮住堅人
フクナカアツト (用木館) 30	福永篤人
コタニミオリ (壮龍館) 31	小谷美織
オオタカンナ (成人館) 32	太田柑那

決勝Bコート
〔2名〕

33 マシハルヒト (鶴見侑成館)	間柴陽仁
34 マスオソウマ (徳島龍星心意)	増尾奏真
35 ニシノワカ (用木館)	西野和花
36 コヤマユウリ (巽龍泉洞)	小山悠莉
37 ナカガワセウタ (壮龍館)	仲川善太
38 アリヨシハヤト (翔倭館)	有吉駿都
39 ウメタコト (空士館)	梅田湖都
40 ハキワラヒナタ (龍真館)	萩原日向
41 アライトウマ (本部)	新井斗真
42 エビスタニズサ (壮龍館)	戎谷杏沙
43 タケタミオ (春木心意館)	武田実桜
44 トクハラサトナリ (小瀬侑成館)	徳原吏成
45 チハアヲタ (用木館)	千葉アヲ新
46 キトツネト (東住吉心意館)	城戸常仁
47 ワタノイオリ (知新館)	和田庵里
48 アライレン (侑成館)	新井蓮
49 ヒガシモトヒト (春木心意館)	東本大翔
50 ヤマシタハナ (小瀬侑成館)	山下花風
51 オカモトカヒロ (壮龍館)	岡本隆博
52	(bye)
53 タマイリトマ (用木館)	玉井璃真
54 アカシリク (知新館)	明石理玖
55 ナカムラソウタ (鶴見侑成館)	中村奏太
56 タケウチハルマ (本部)	竹内遥馬
57 アマンカイリ (壮龍館)	阿萬海光
58 ヤマミチレノ (龍真館)	山道麗乃
59 ナカノサラ空 (小瀬侑成館)	長野紗空
60 オハラリアナ (用木館)	小原梨愛奈
61 サカグチキイチ (心技館)	坂口樹一
62 カワグチシュウ (用木館)	川口 柊
63 カワグチユノ (鶴見侑成館)	川口結之
64 ワカサコウノスケ (空士館)	若狭好之介

Bコート
〔残1名〕

25 形 小学生男女 8級～10級 4～6年 表彰 優勝、2、3、3位

Fコート（決勝まで）

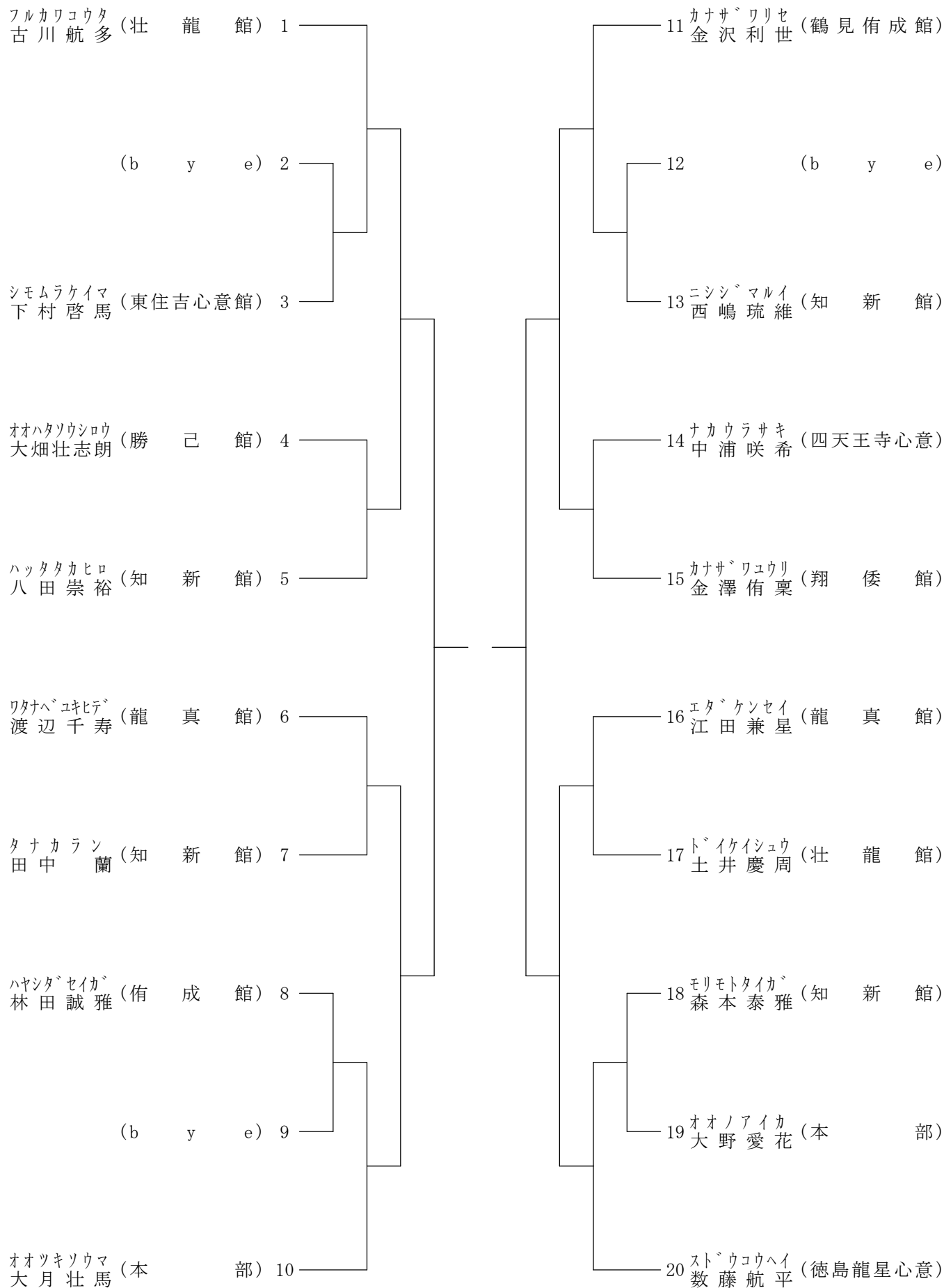

26 形 小学生男女 無級 1～3年

表彰 優勝、2、3、3位
優秀選手4名

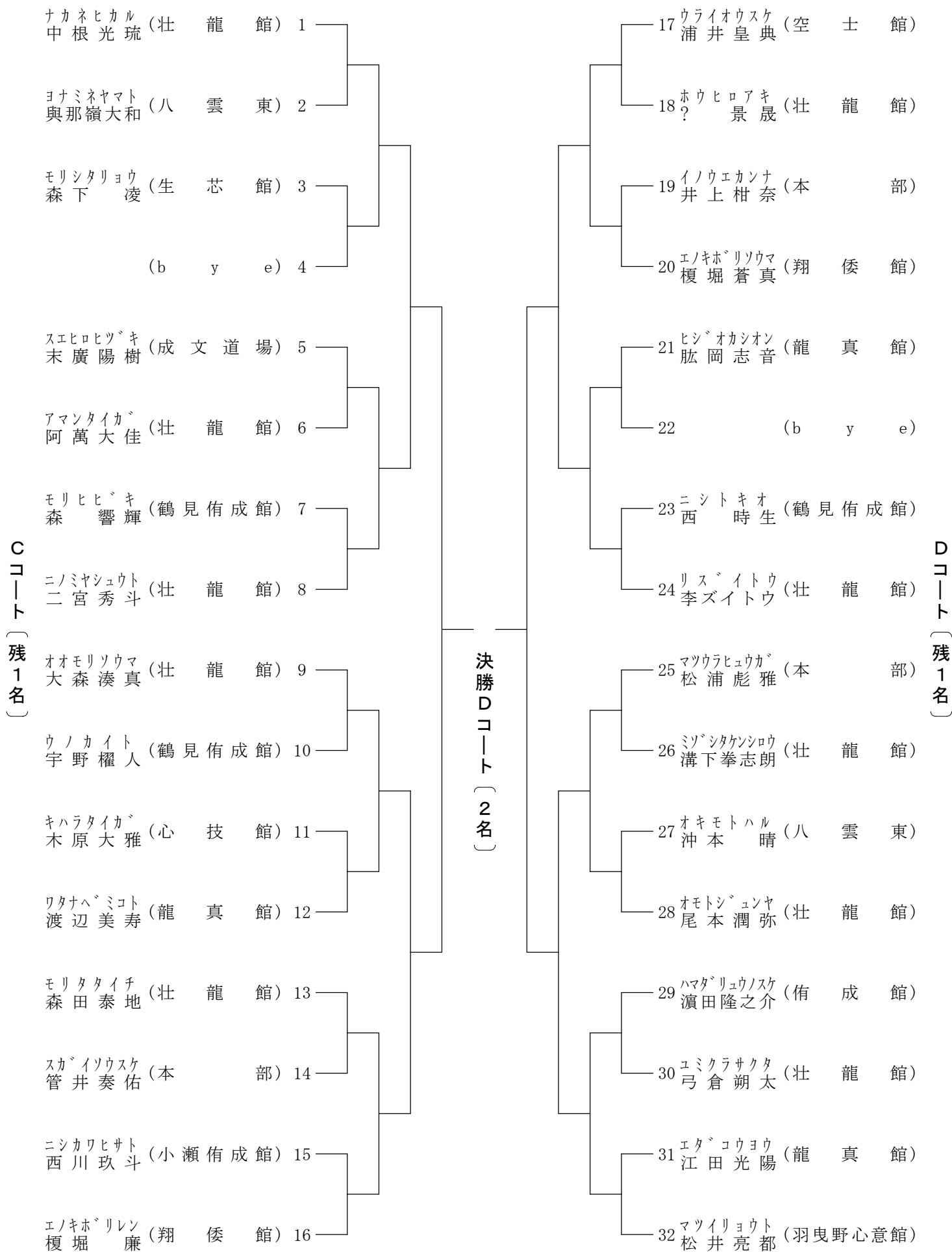

27 形 小学生男女 無級 4～6年

表彰 優勝、2、3、3位

Dコート (決勝まで)

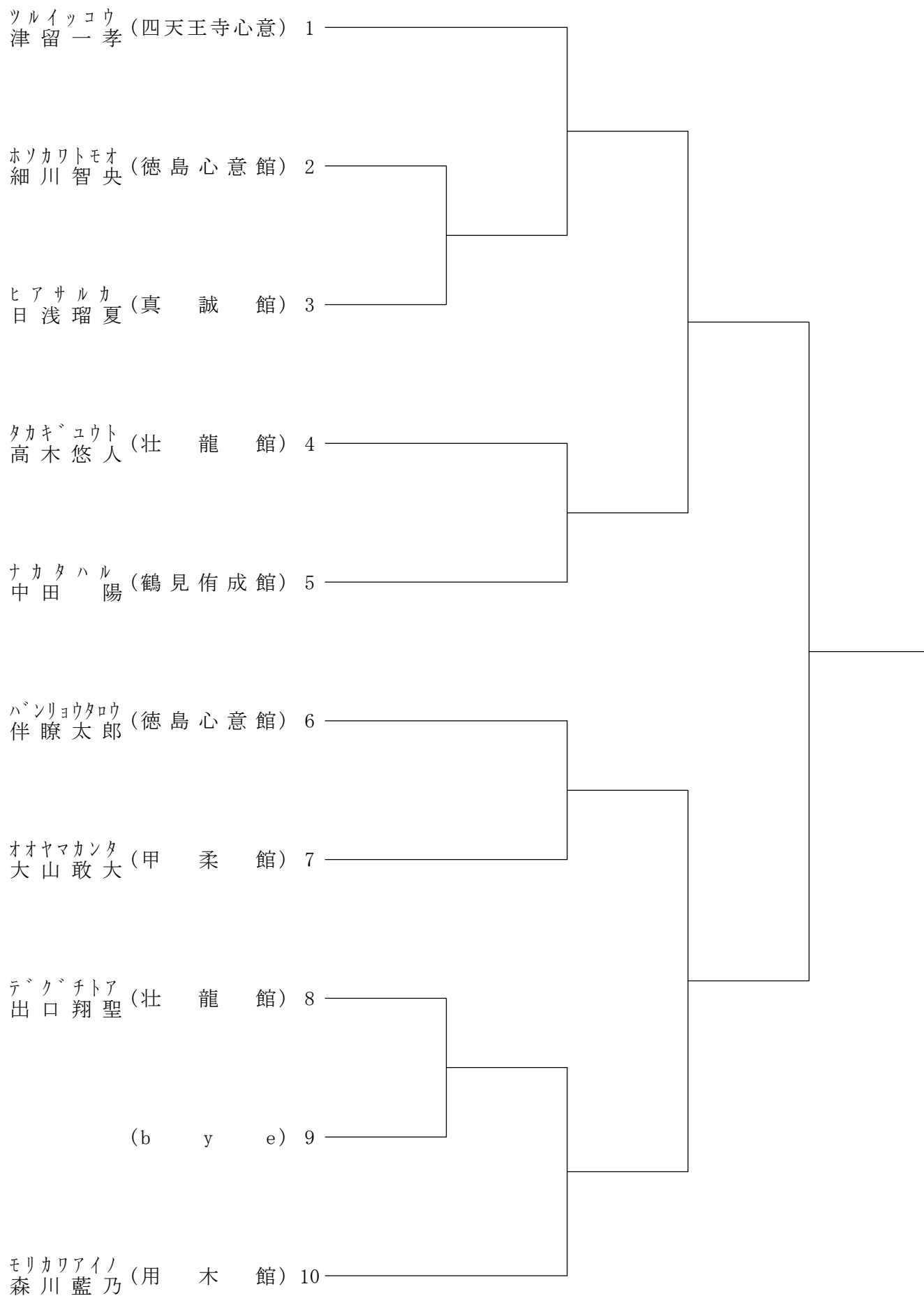

28 形 中学生男子 有段

表彰 優勝、2、3、3位

Aコート (決勝まで)

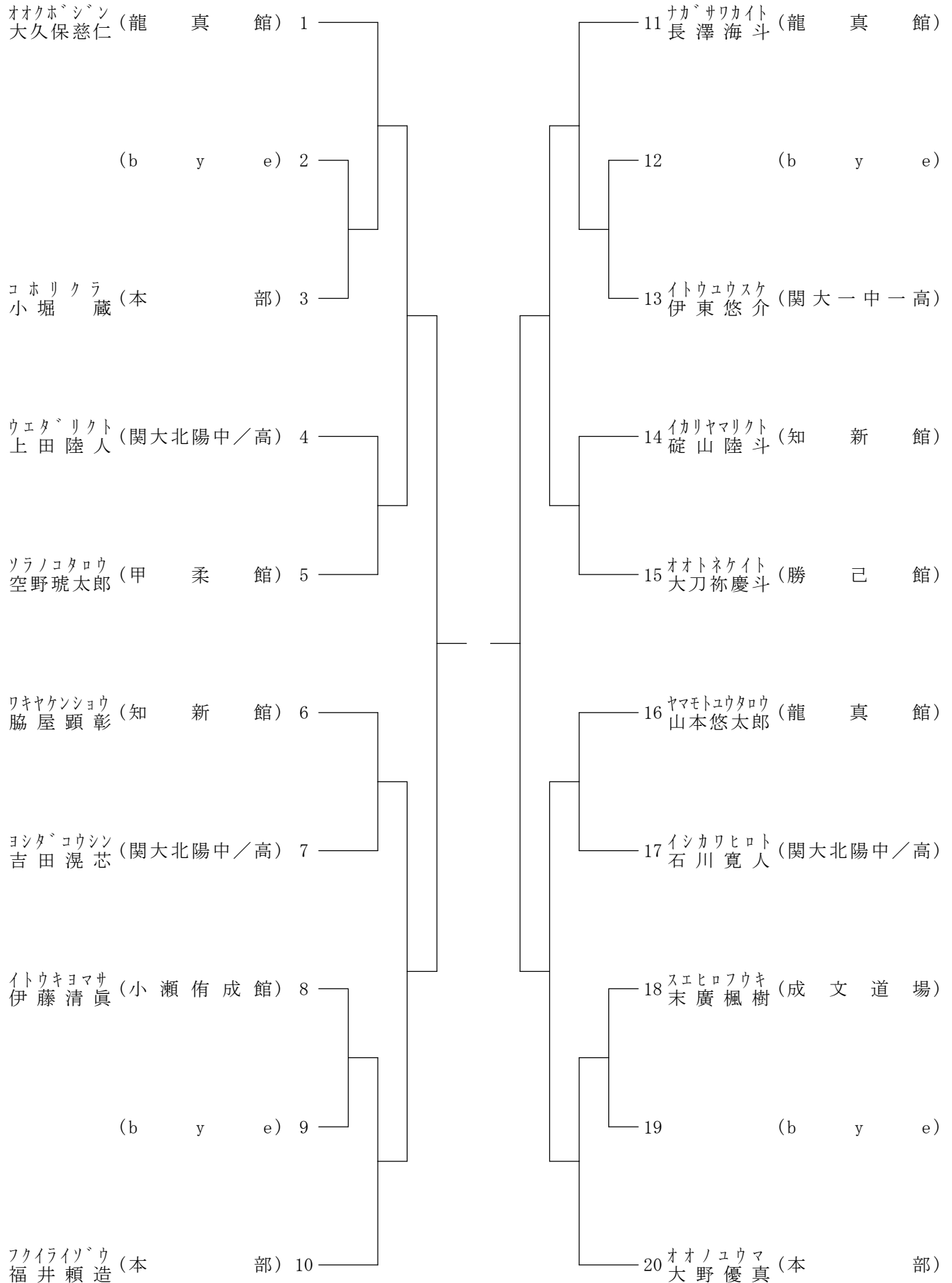

29 形 中学生女子 有段

表彰 優勝、2、3、3位

Hコート (決勝まで)

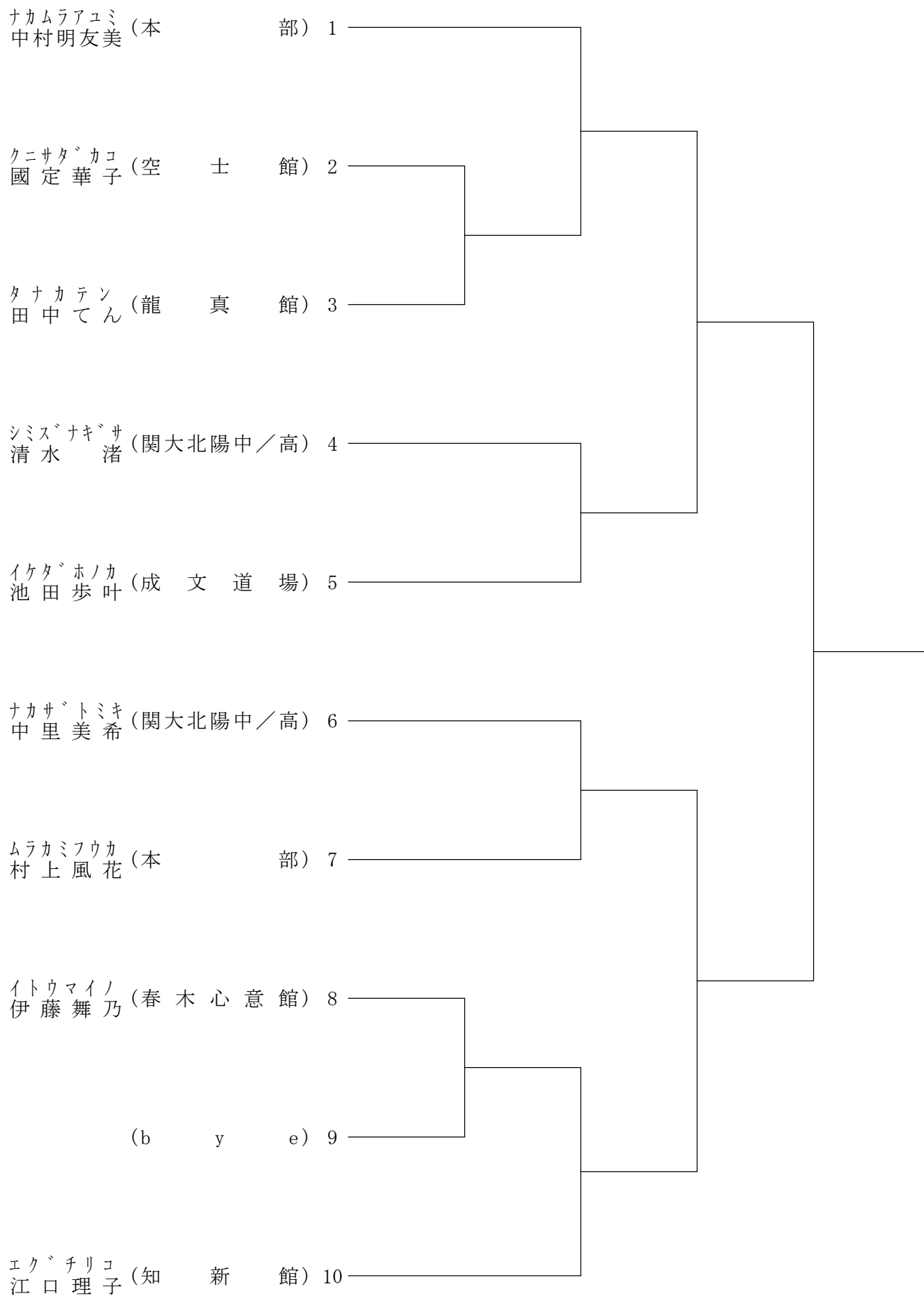

30 形 中学生男子 段外

表彰 優勝、2、3位

Bコート (決勝まで)

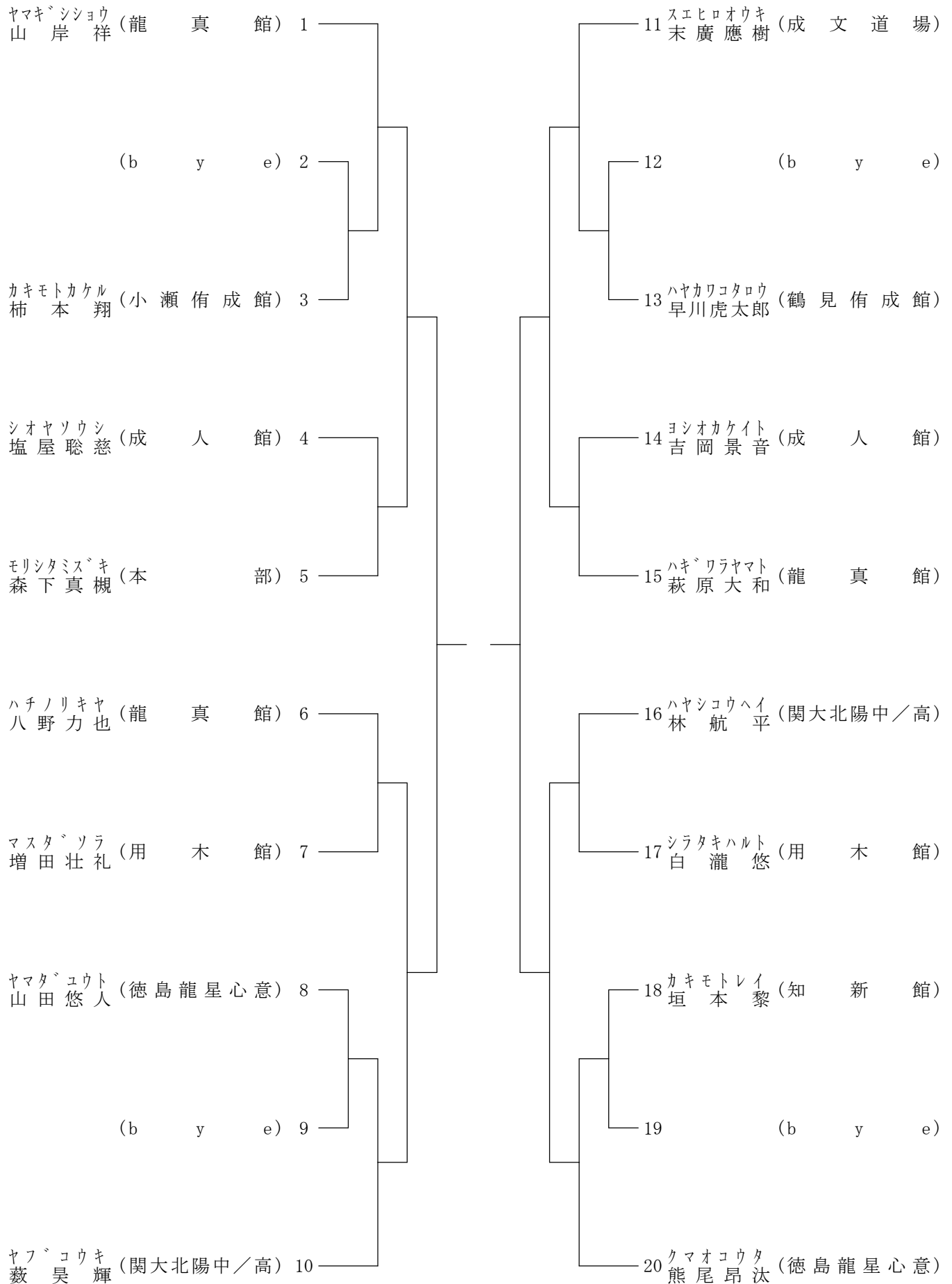

31 形 中学生女子 段外

表彰 優勝、2、3位

Eコート (決勝まで)

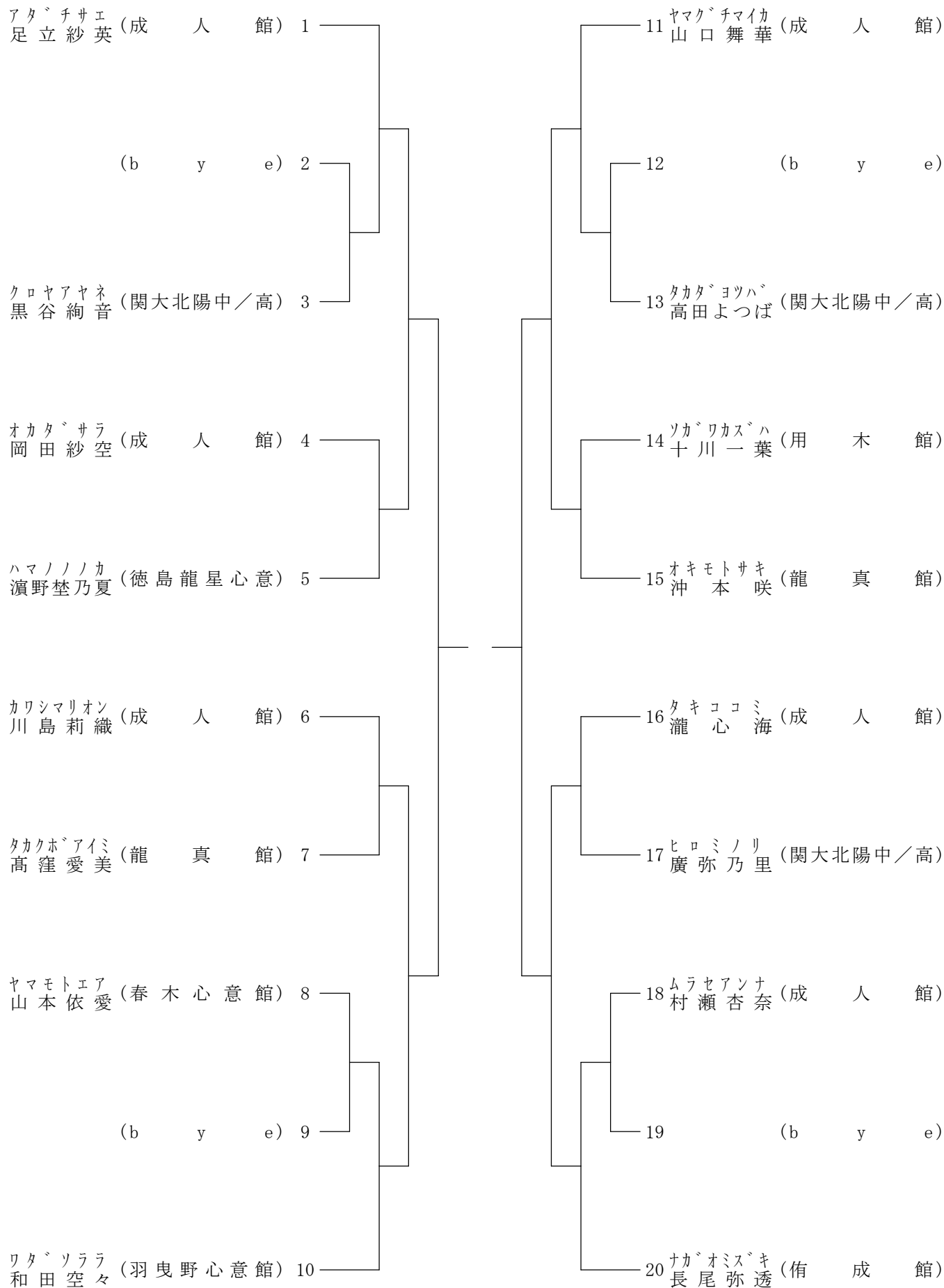

37 組手 高校生男子 有段

表彰 優勝、2、3、3位

Cコート (決勝まで)

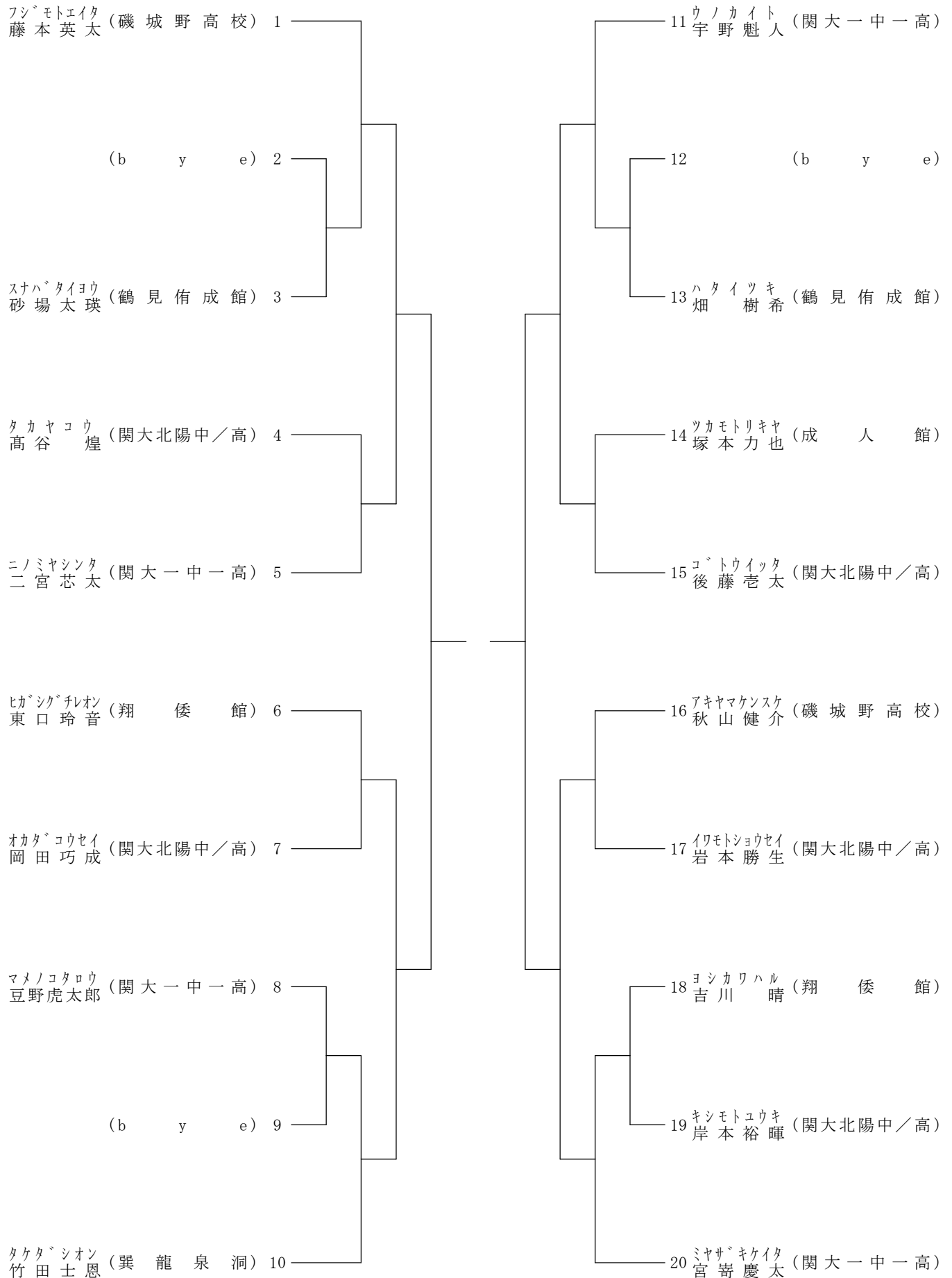

38 組手 高校生男子 段外

表彰 優勝、2、3、3位
優秀選手4名

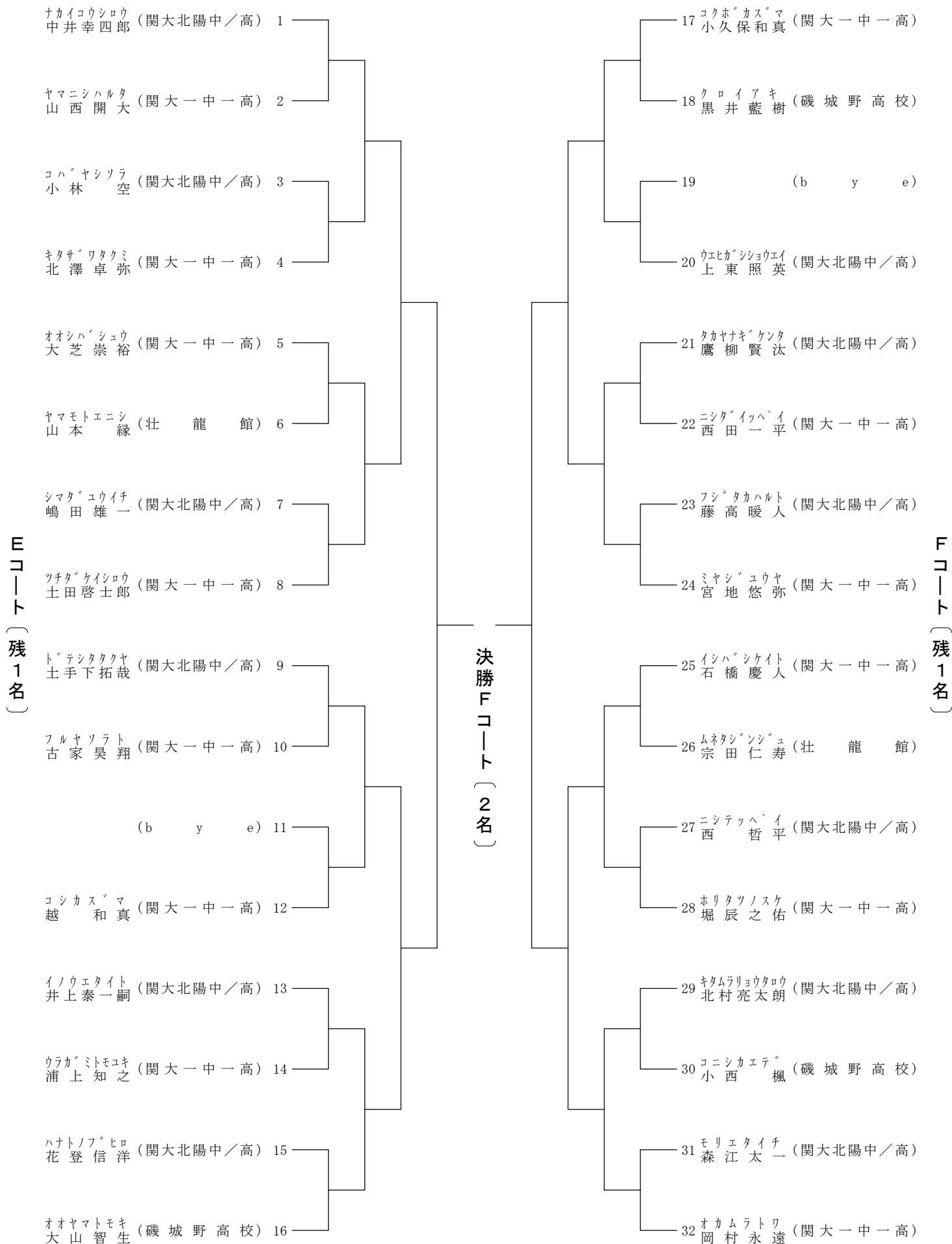

39 組手 高校生女子 有段

表彰 優勝、2、3、3位

Bコート (決勝まで)

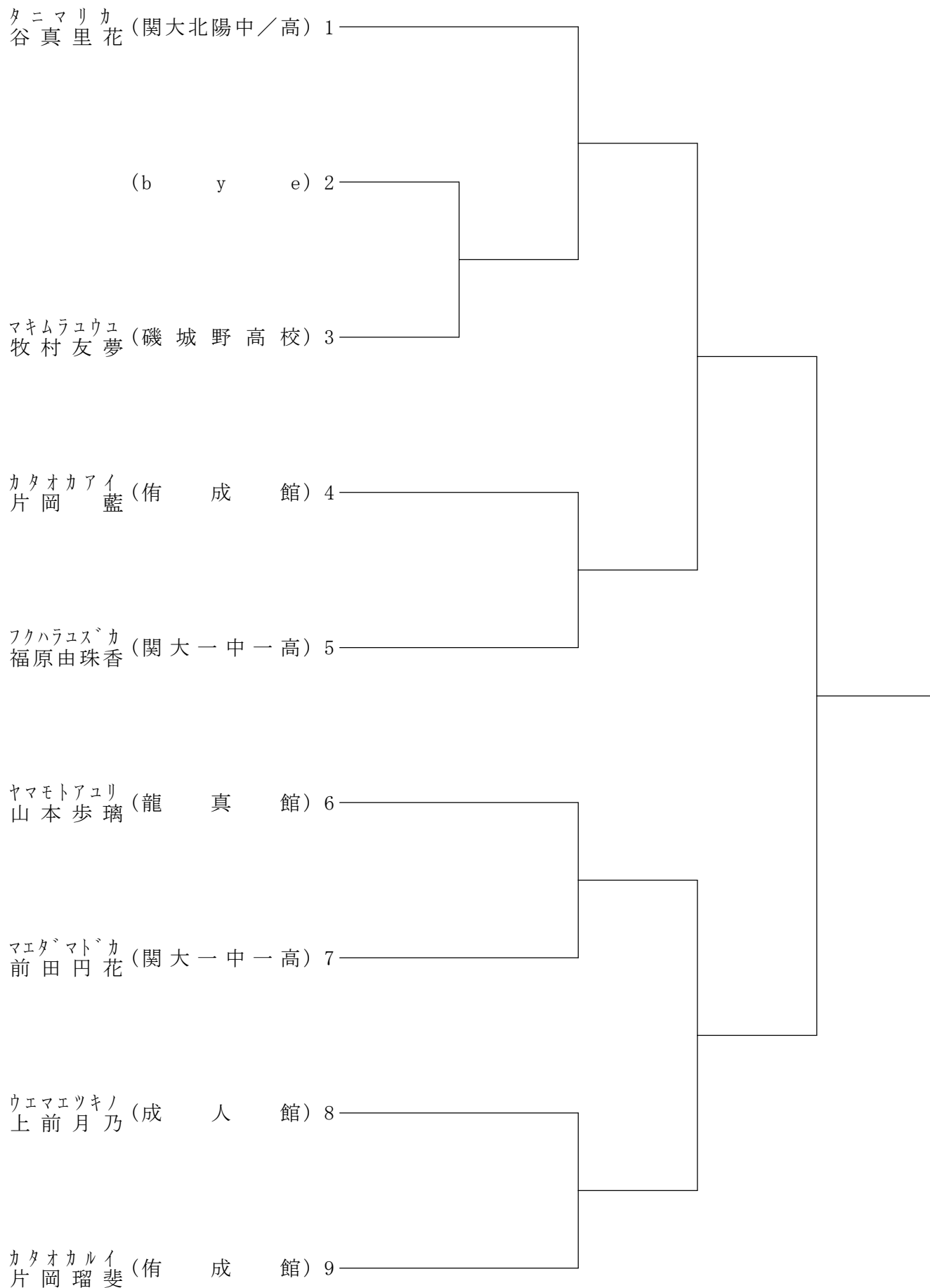

40 組手 高校生女子 段外

表彰 優勝、2、3、3位

Dコート (決勝まで)

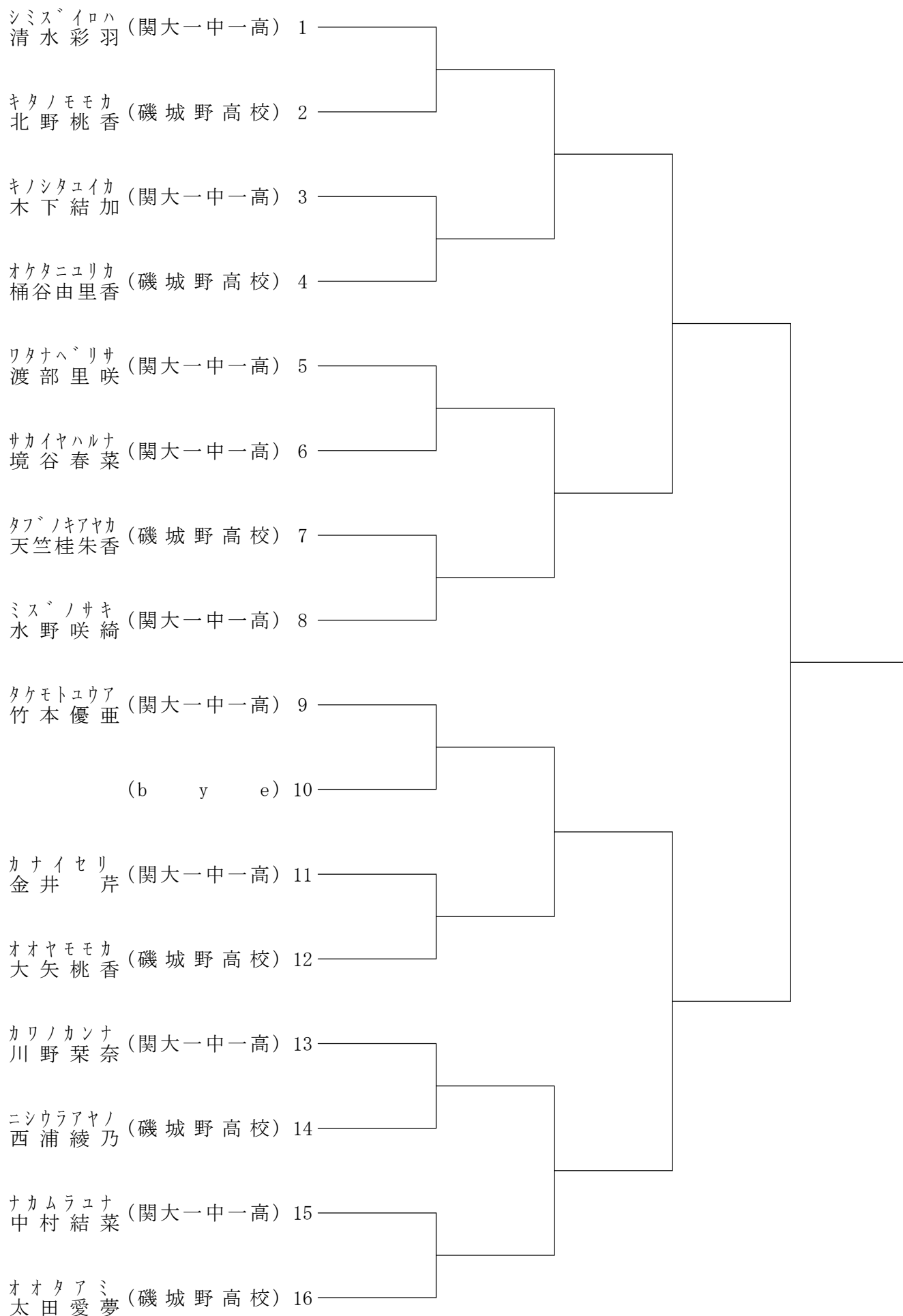

41 組手 一般男子 有段

表彰 優勝、2、3、3位
優秀選手4名

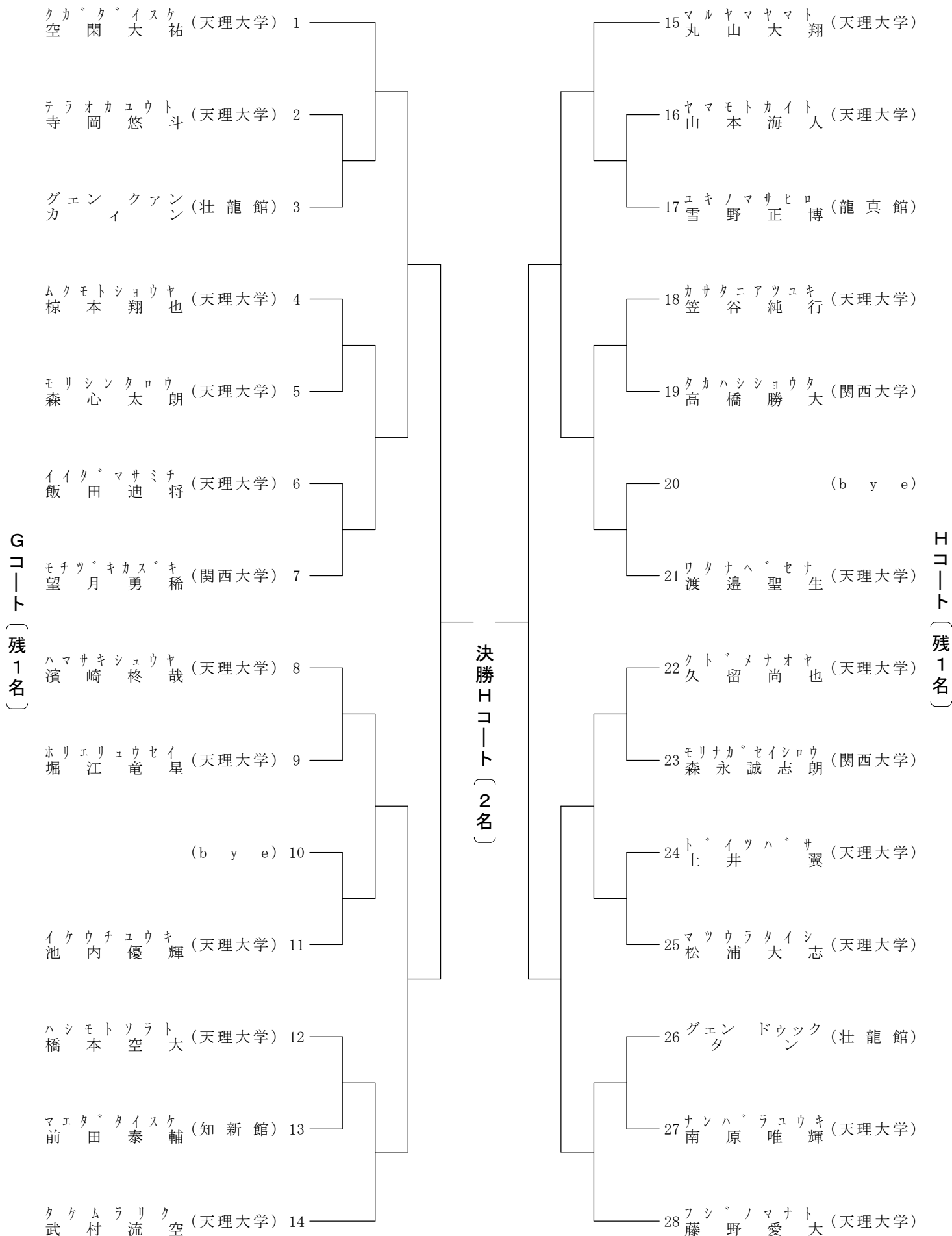

42 組手 一般男子 段外

表彰 優勝、2位

Cコート (決勝まで)

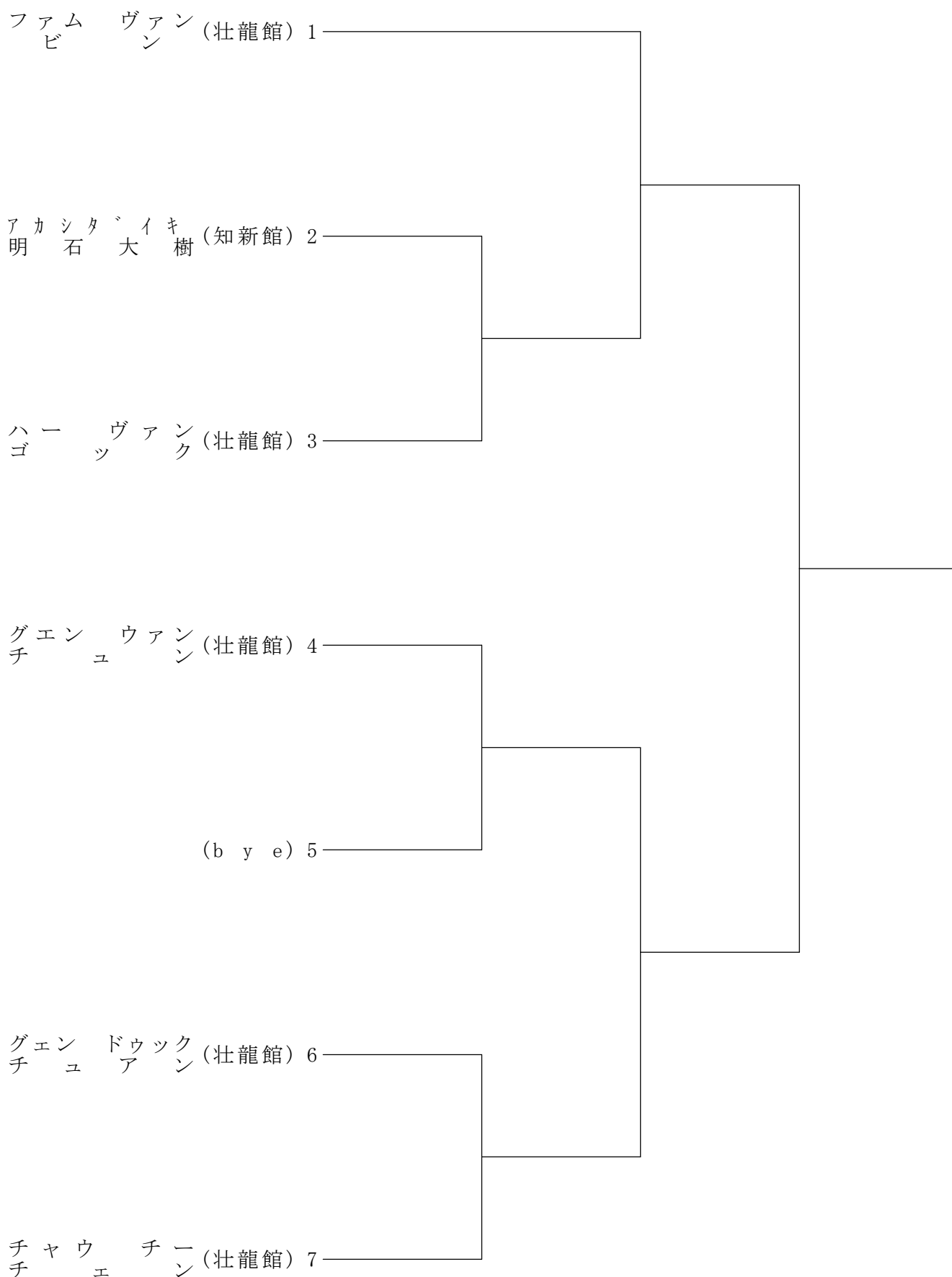

43 組手 一般女子 有段

表彰 優勝、2、3、3位

Fコート (決勝まで)

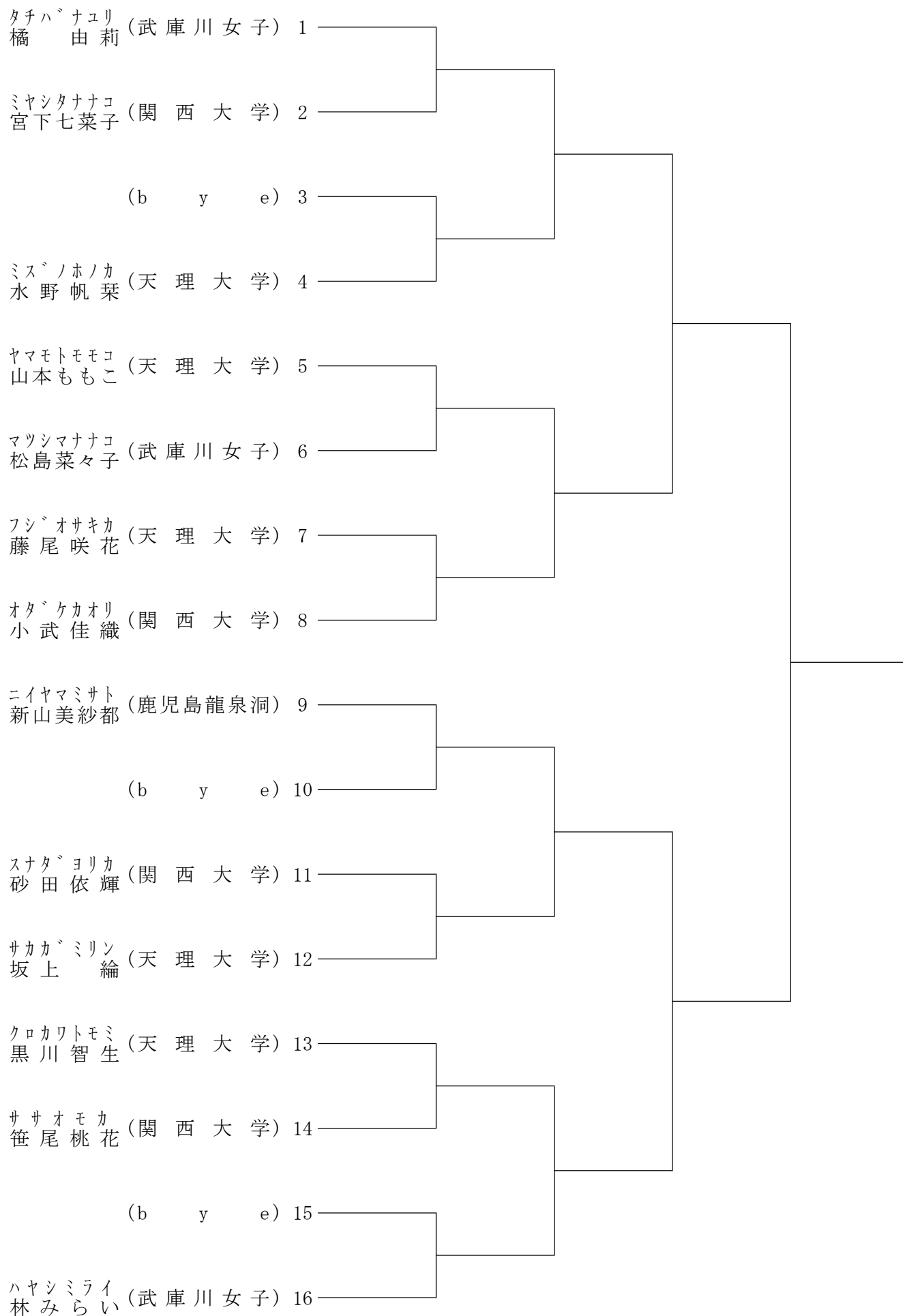

44 組手 一般女子 段外

表彰 優勝、2、3、3位

Eコート (決勝まで)

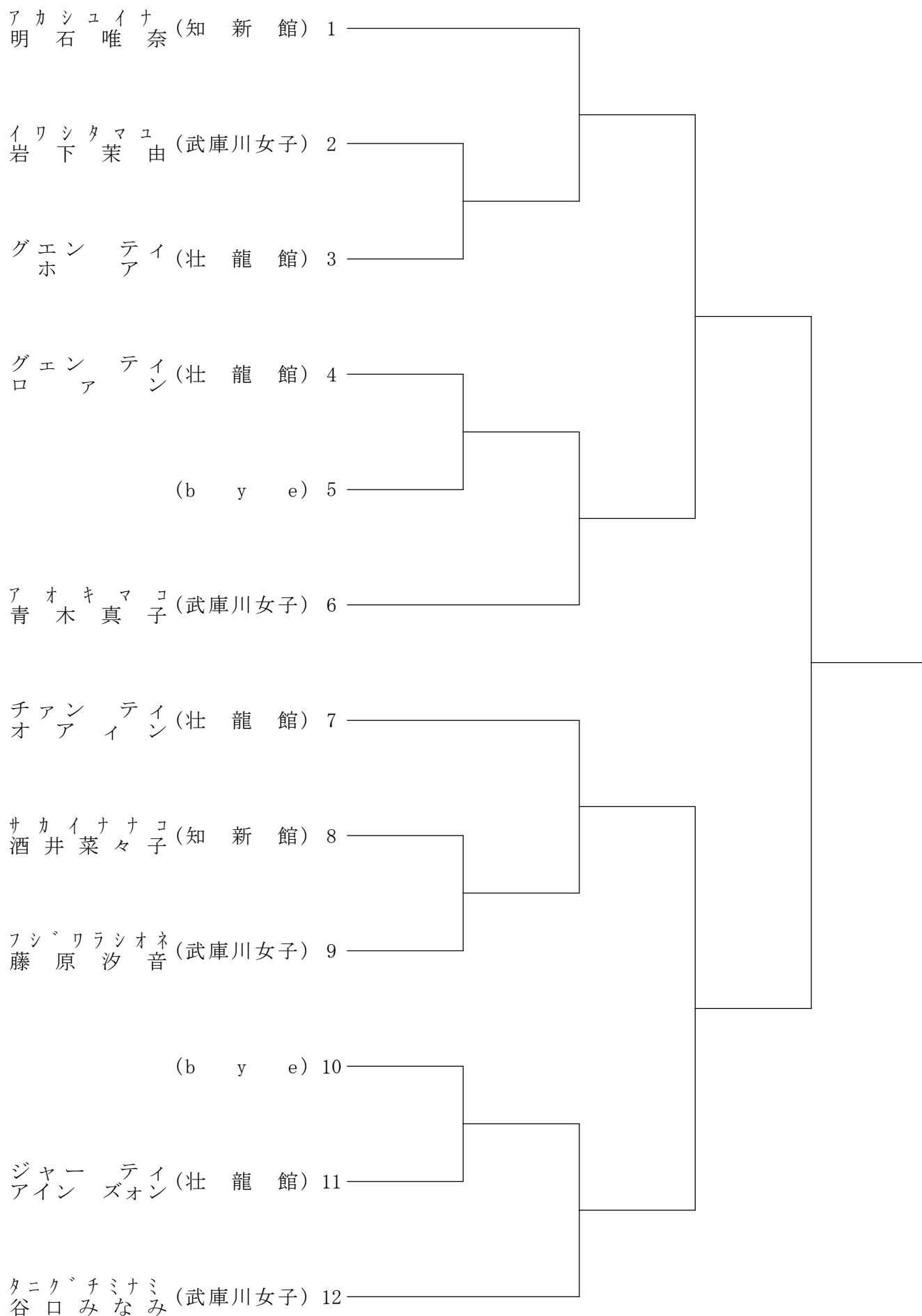

45 組手 壮年男子 有段

表彰 優勝、2位

Fコート (決勝まで)

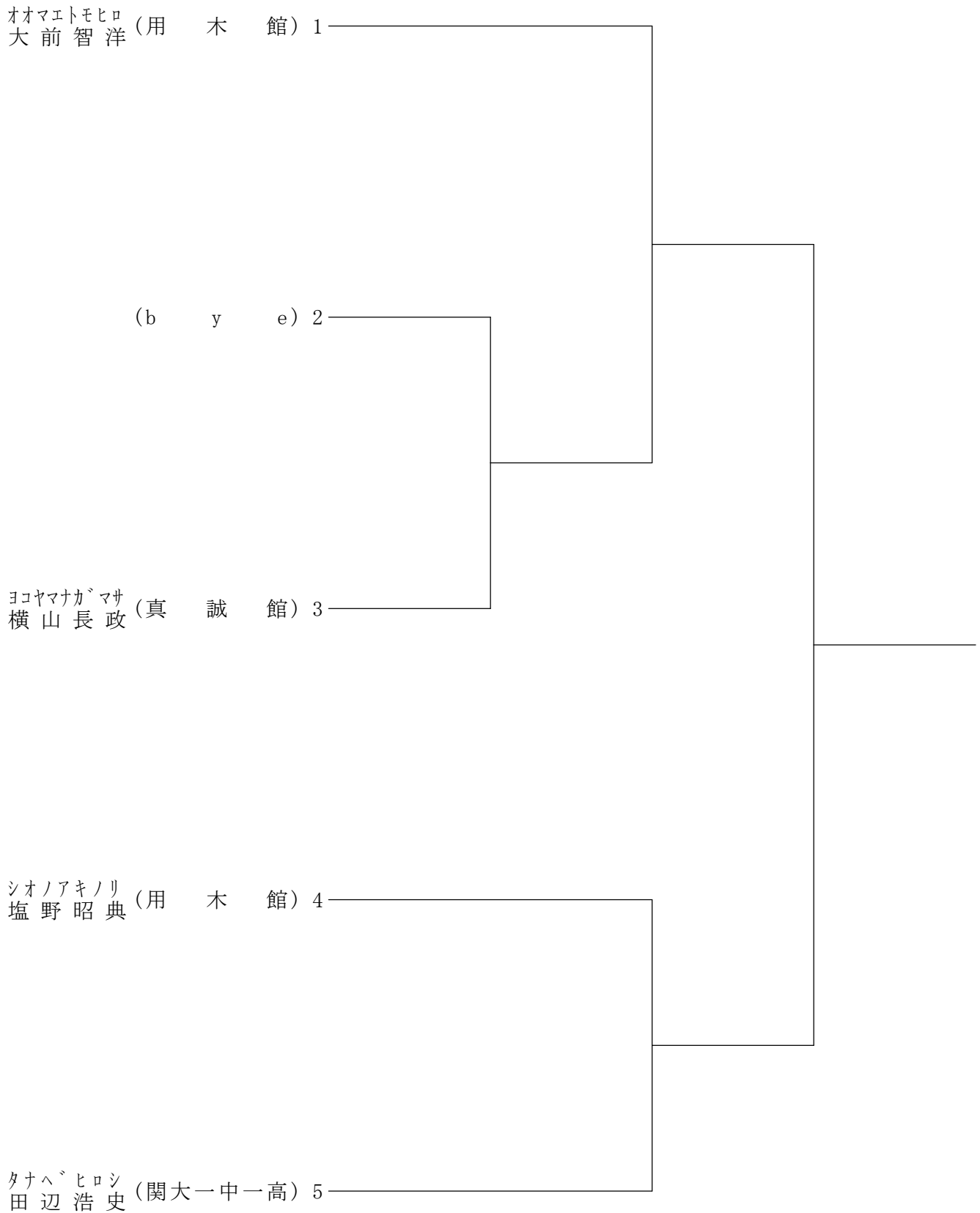

46 組手 壮年男子 段外

表彰 優勝、2位

Dコート (決勝まで)

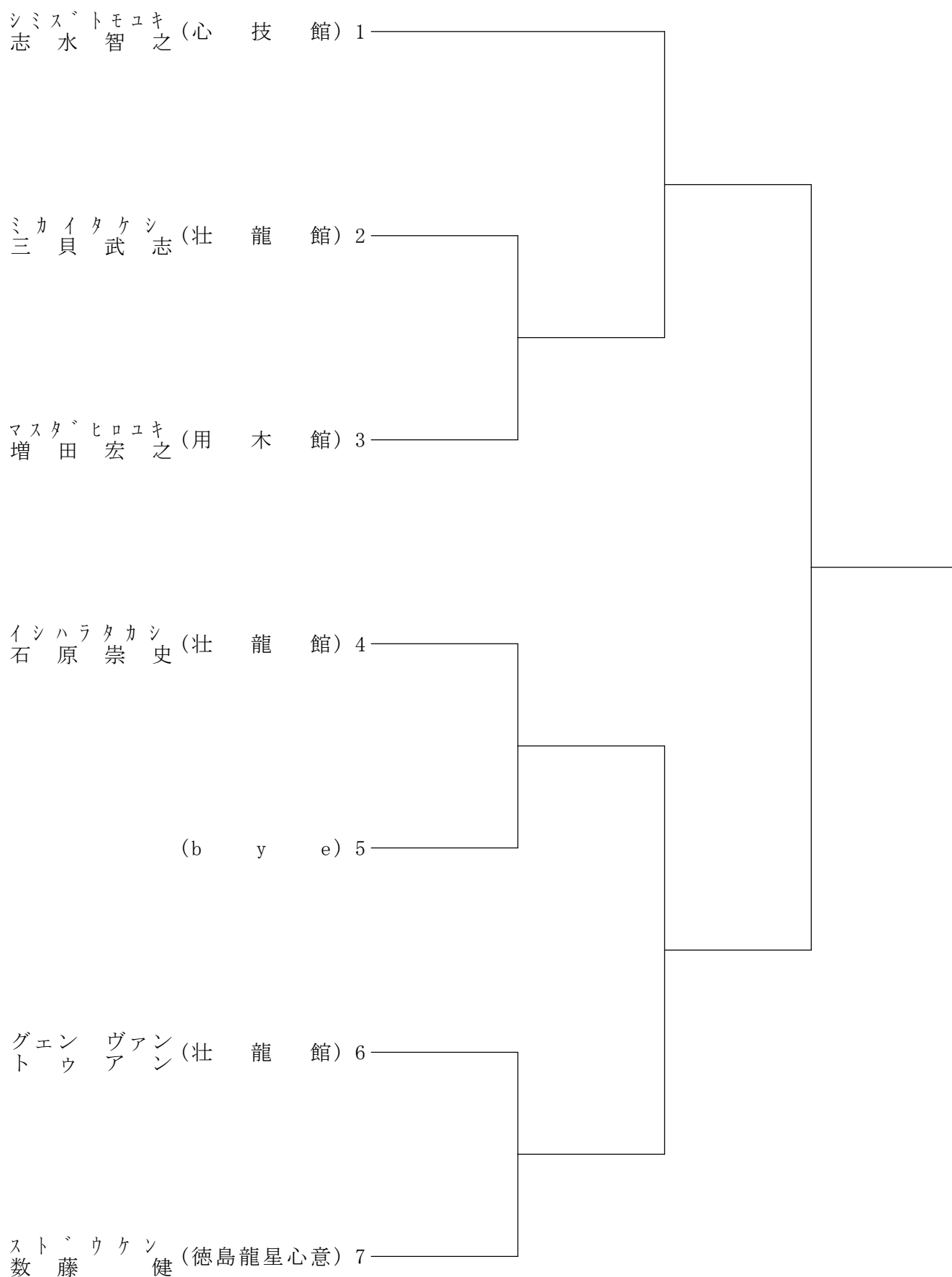

47 組手 壮年女子 有段

表彰 優勝

Cコート (決勝まで)

コモリシマ (龍真館) 1
小森司麻

タケノウチカオリ (春木心意館) 2
竹之内香里

(bye) 3

ミナミノマナ (春木心意館) 4
南野麻奈

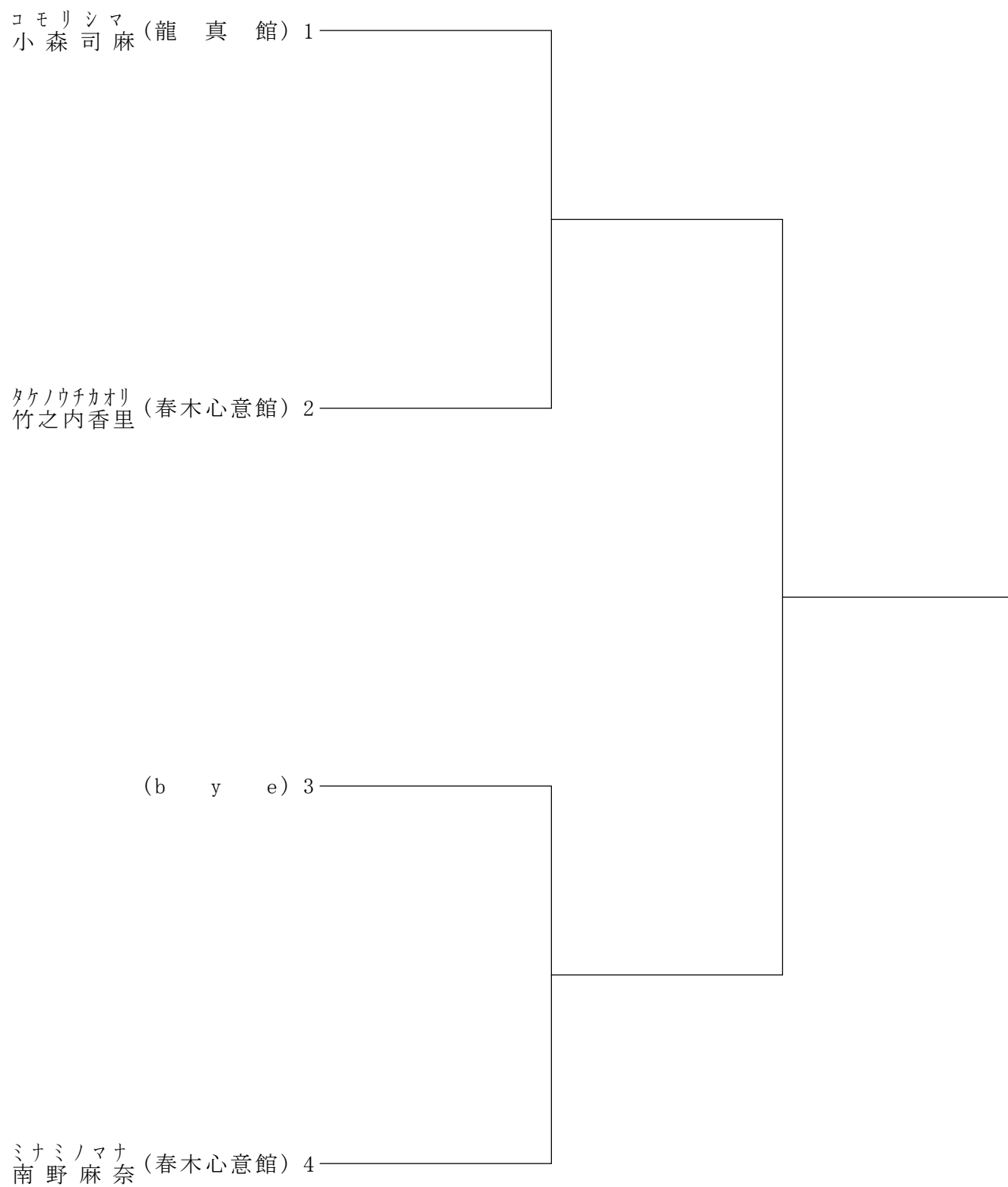

48 組手 壮年女子 段外

表彰 優勝、2位

Dコート (決勝まで)



49 組手 幼児

表彰 優勝、2、3、3位
敢闘賞17名

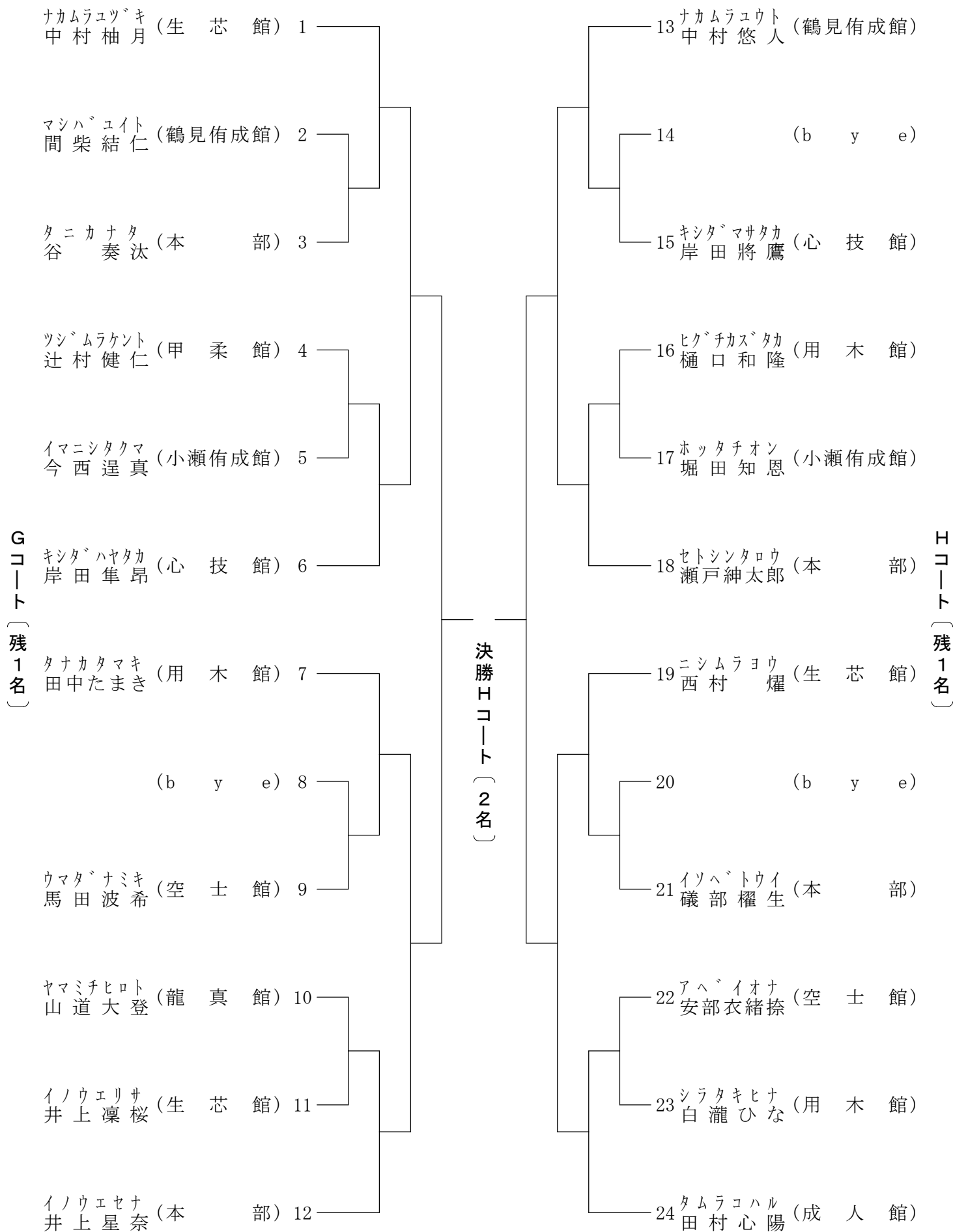

50 組手 小学生男子 1年

表彰 優勝、2、3位

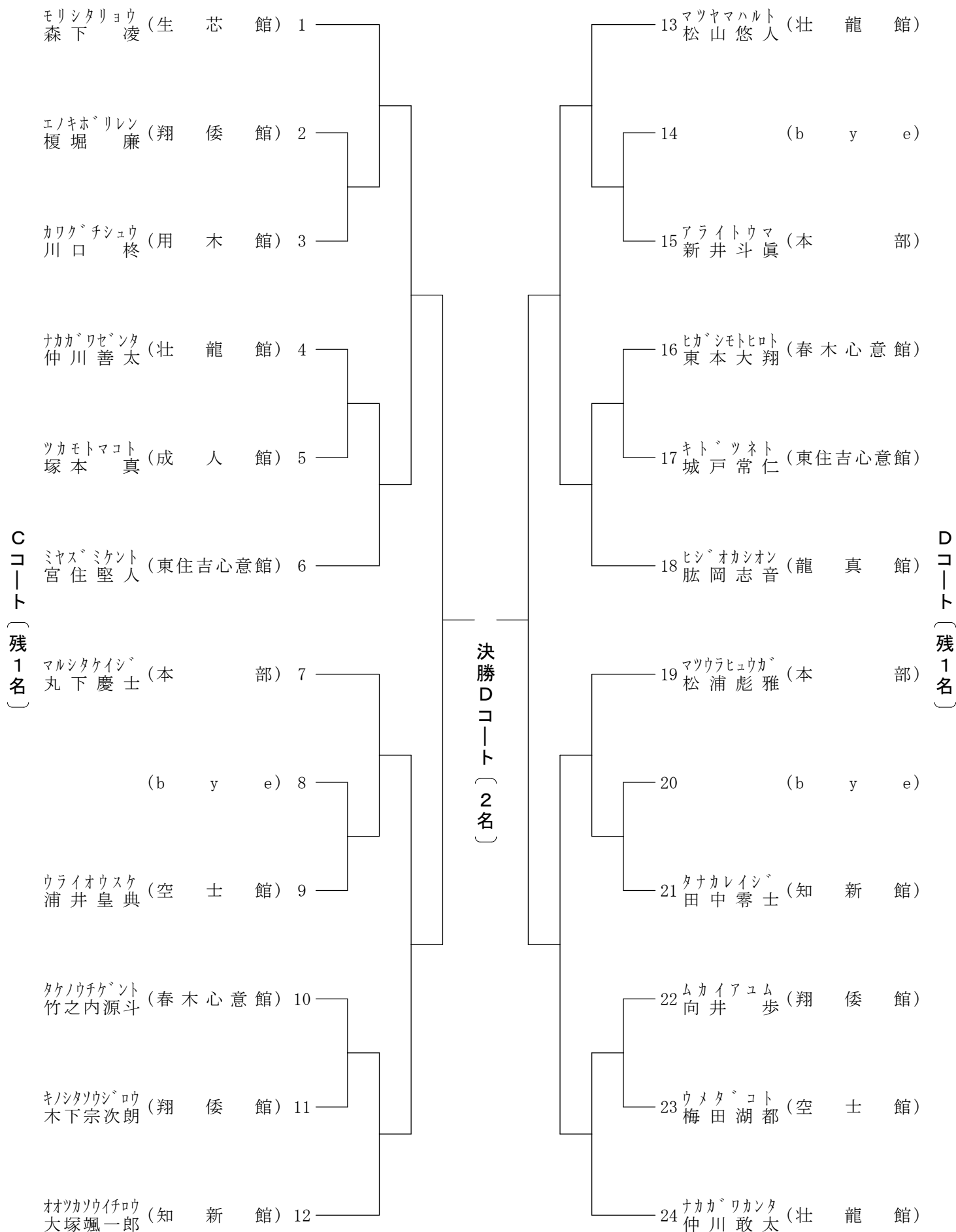

51 組手 小学生男子 2年

表彰 優勝、2、3、3位
優秀選手4名

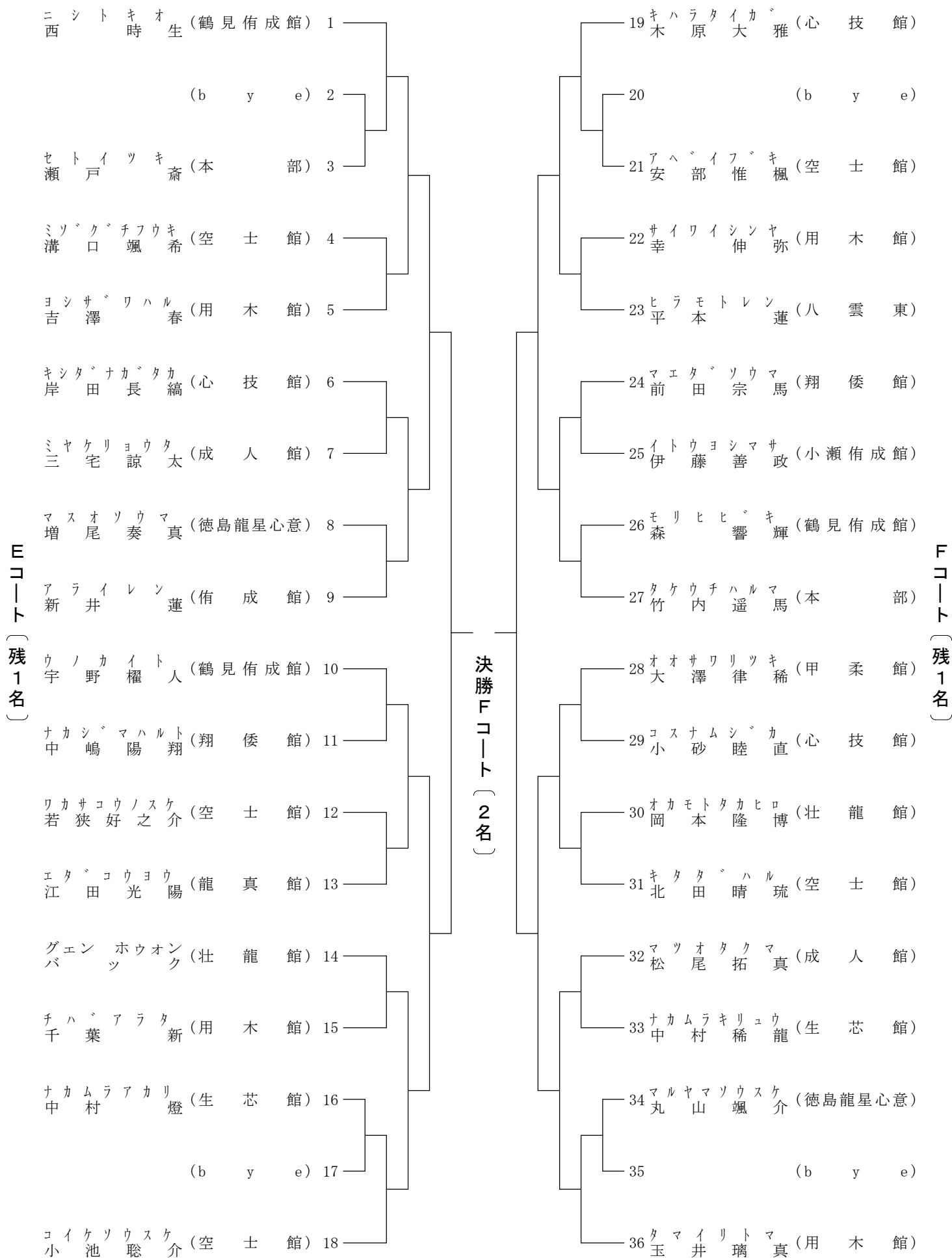

52 組手 小学生男子 3年

表彰 優勝、2、3、3位
優秀選手4名

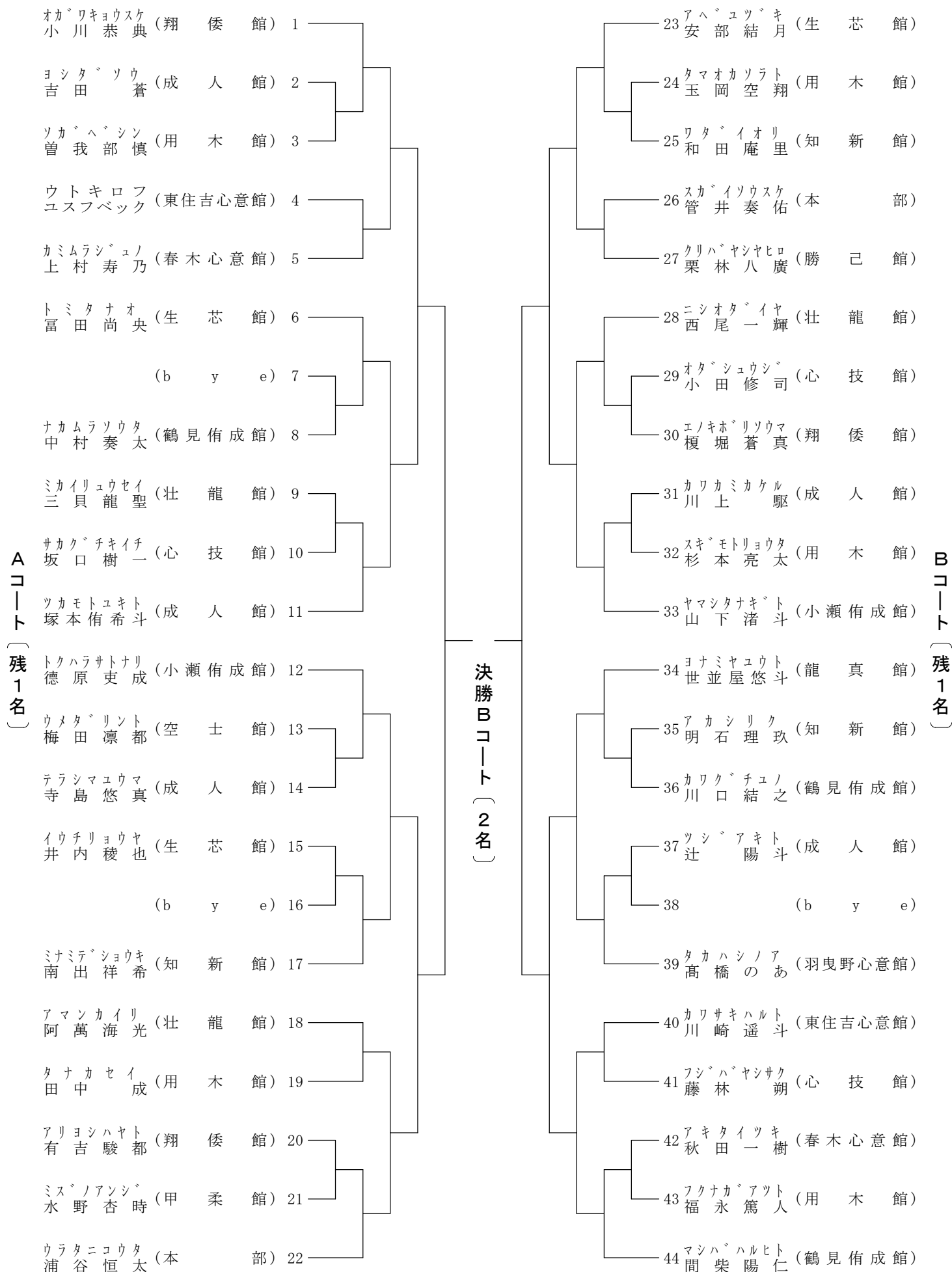

53 組手 小学生男子 4年

表彰 優勝、2、3、3位
優秀選手4名

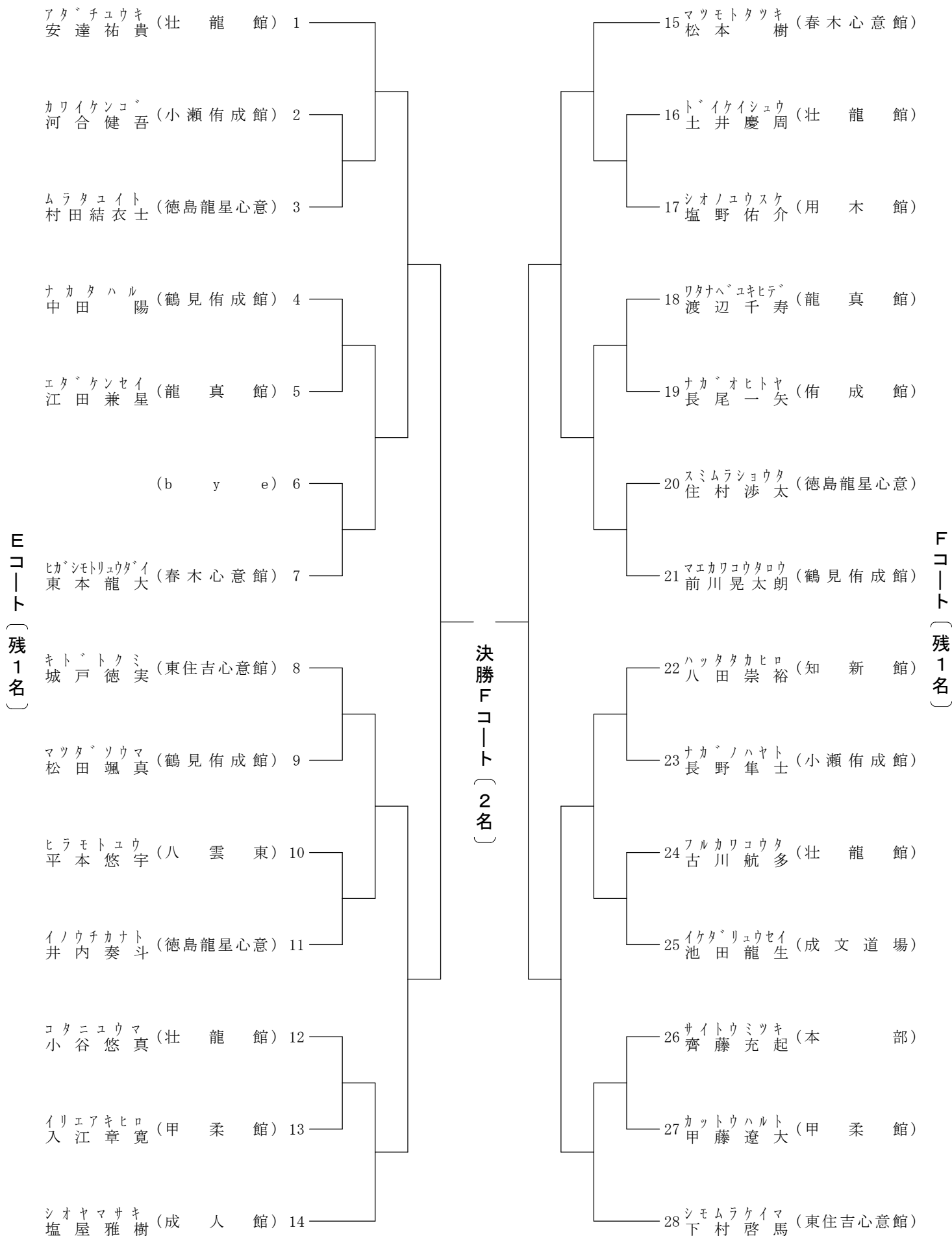

54 組手 小学生男子 5年

表彰 優勝、2、3、3位
優秀選手4名

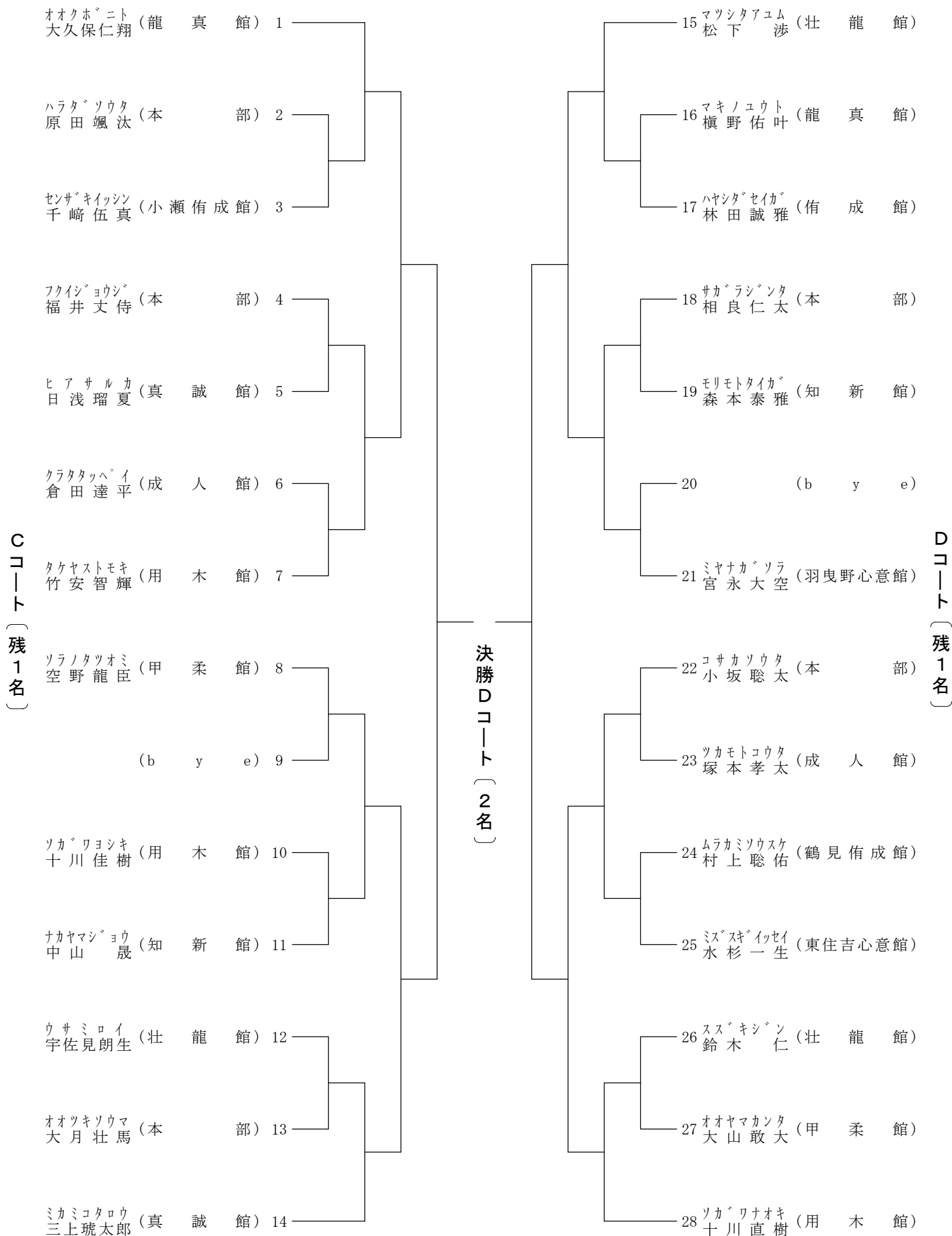

55 組手 小学生男子 6年

表彰 優勝、2、3、3位
優秀選手4名

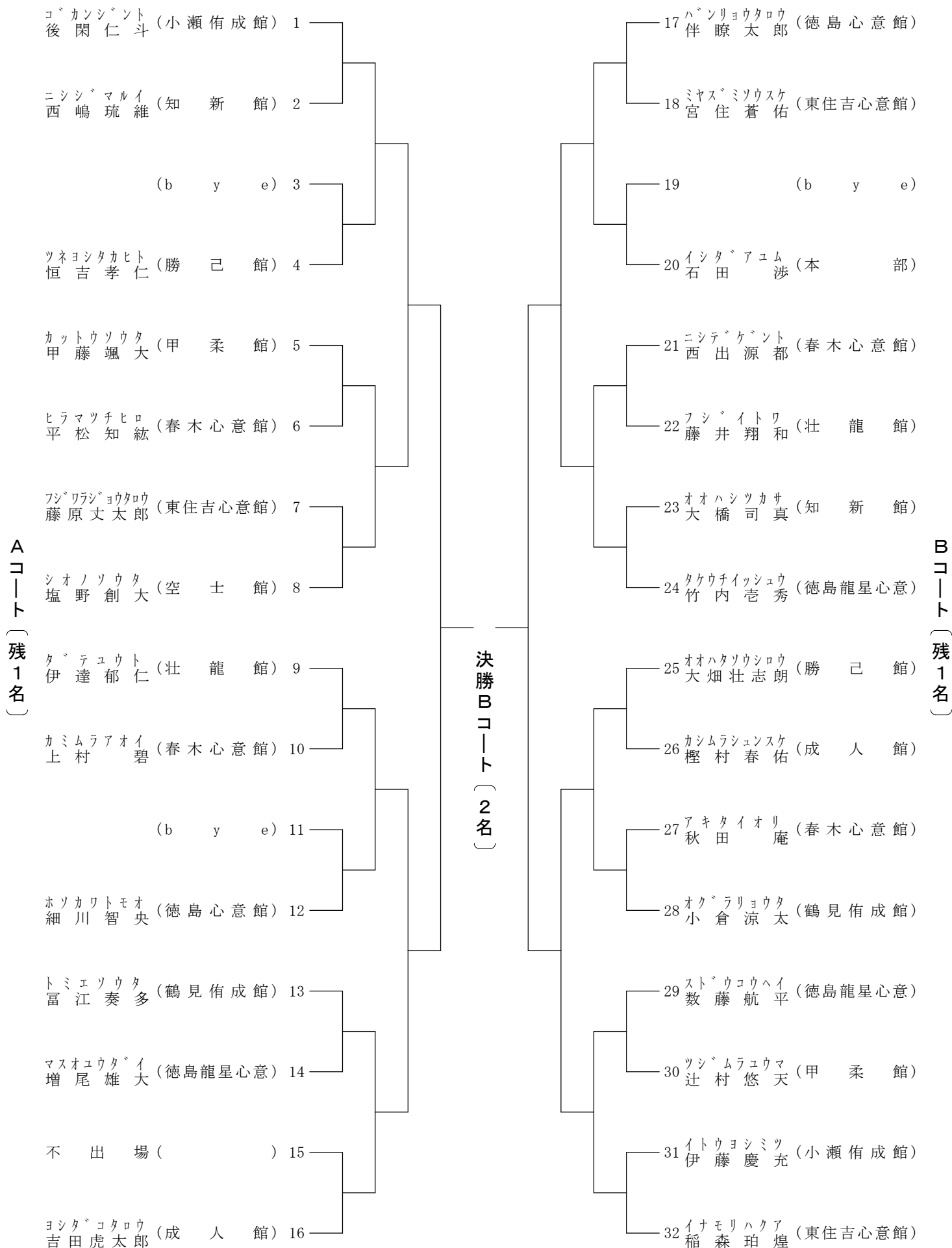

56 組手 小学生女子 1年

表彰 優勝、2、3位

Eコート (決勝まで)



57 組手 小学生女子 2年

表彰 優勝、2位

Dコート (決勝まで)

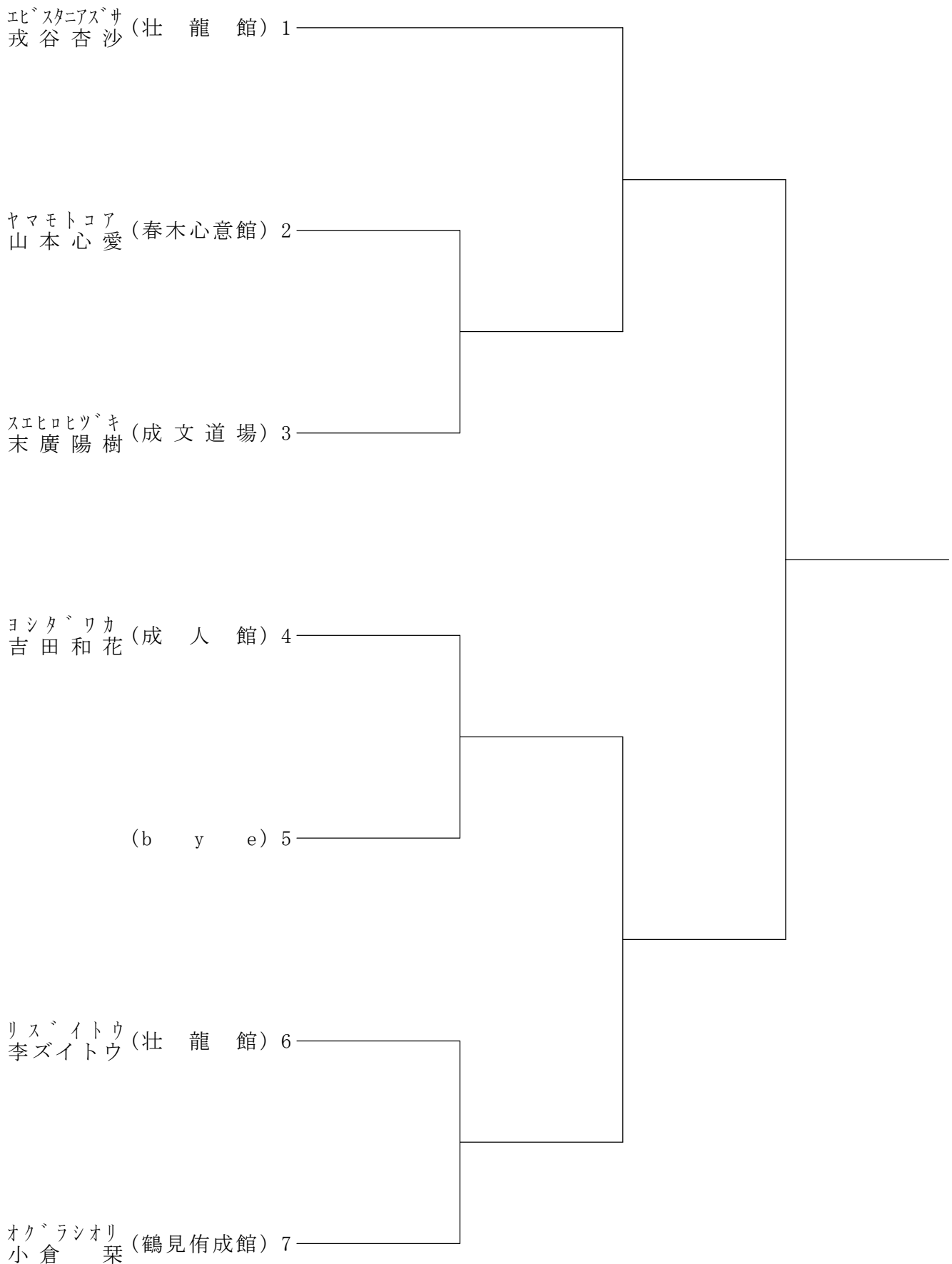

58 組手 小学生女子 3年

表彰 優勝、2、3位

Cコート (決勝まで)

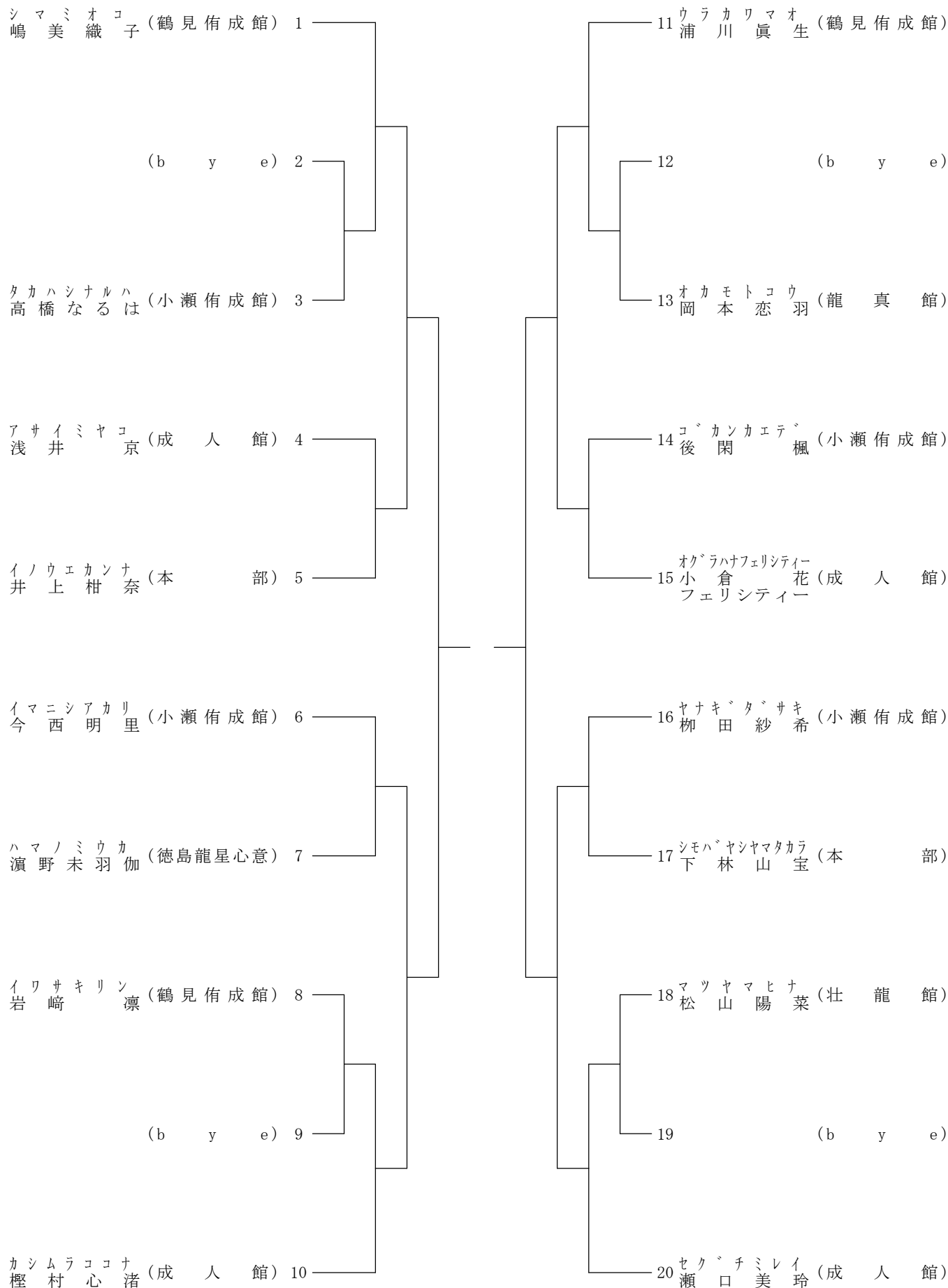

59 組手 小学生女子 4年

表彰 優勝、2、3位

Hコート (決勝まで)

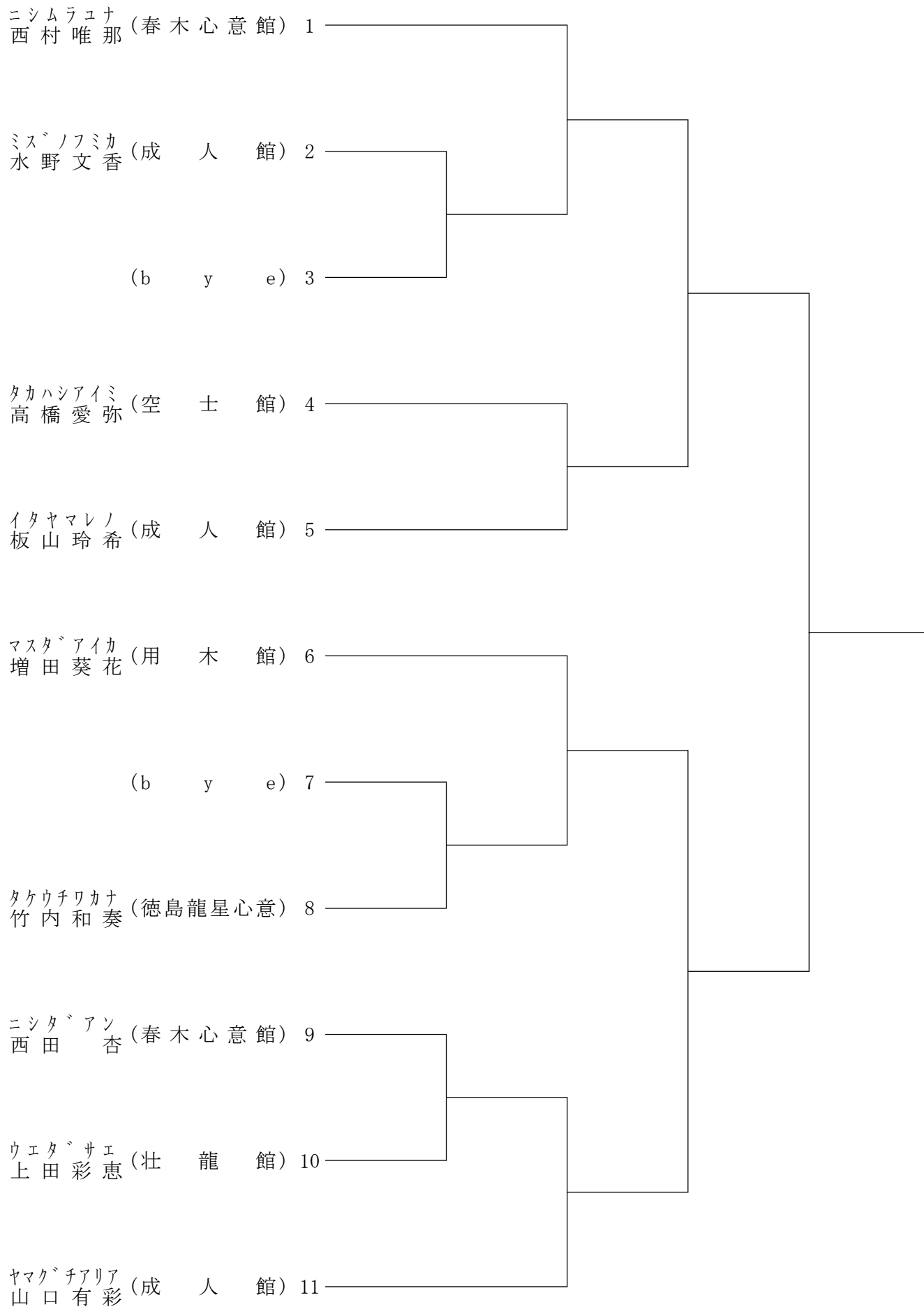

60 組手 小学生女子 5年

表彰 優勝、2、3位

Gコート (決勝まで)

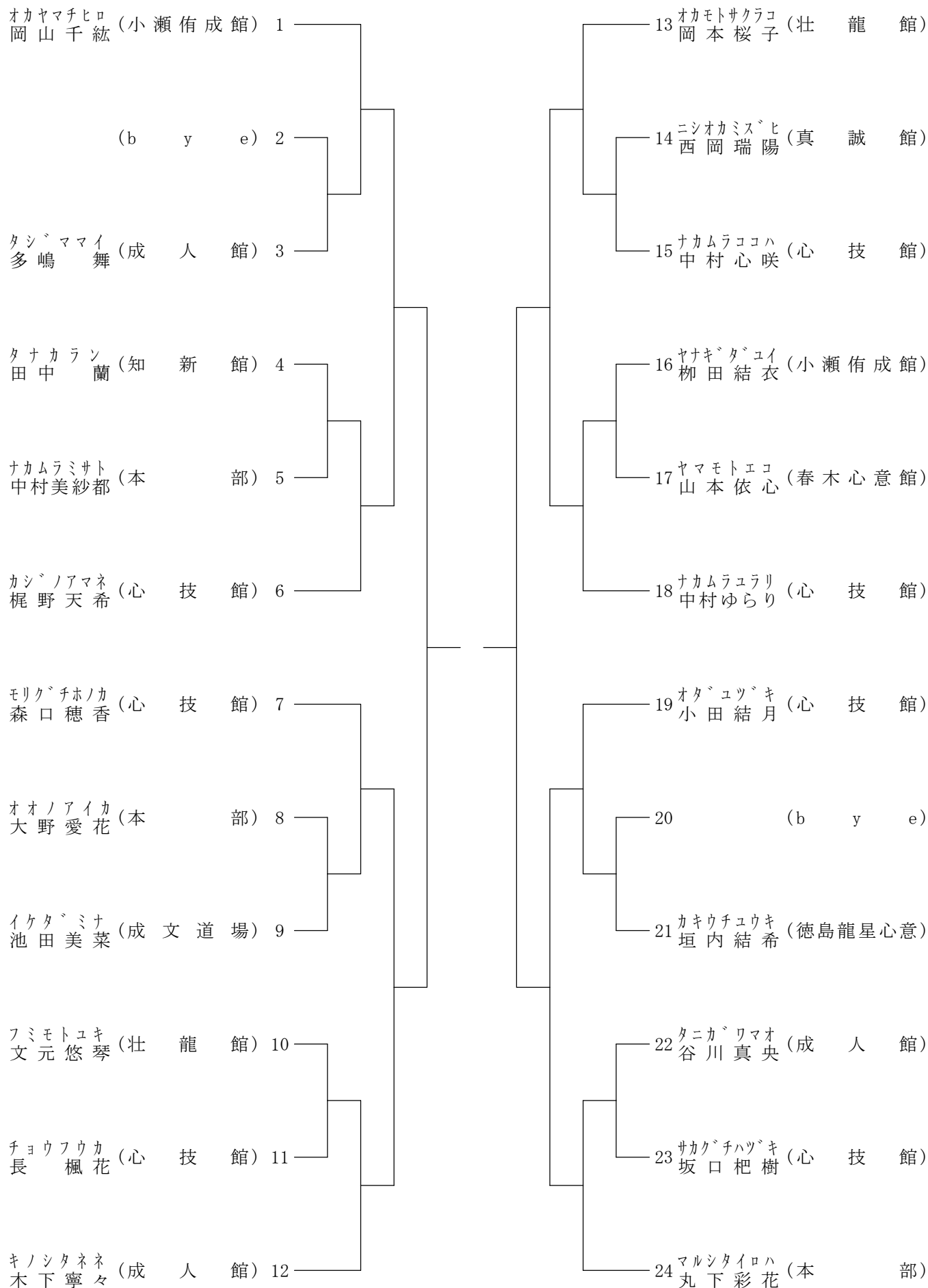

61 組手 小学生女子 6年

表彰 優勝、2、3位

Hコート (決勝まで)

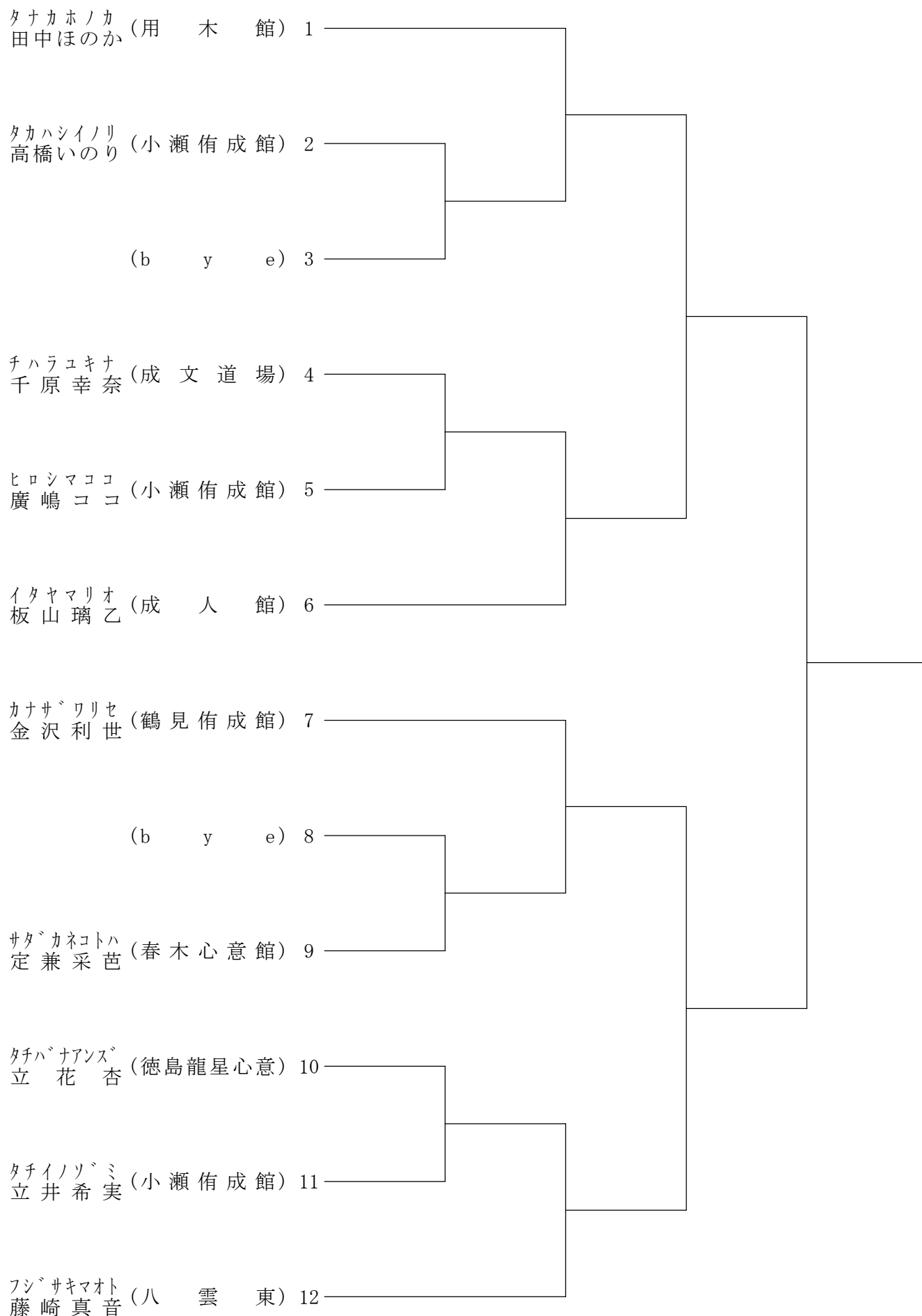

62 組手 中学生男子 1年 有段

表彰 優勝

Bコート (決勝まで)

ソラノコタロウ (甲柔館) 1
空野 琥太郎

(b y e) 2

コホリクラ (本部) 3
小 堀 蔵

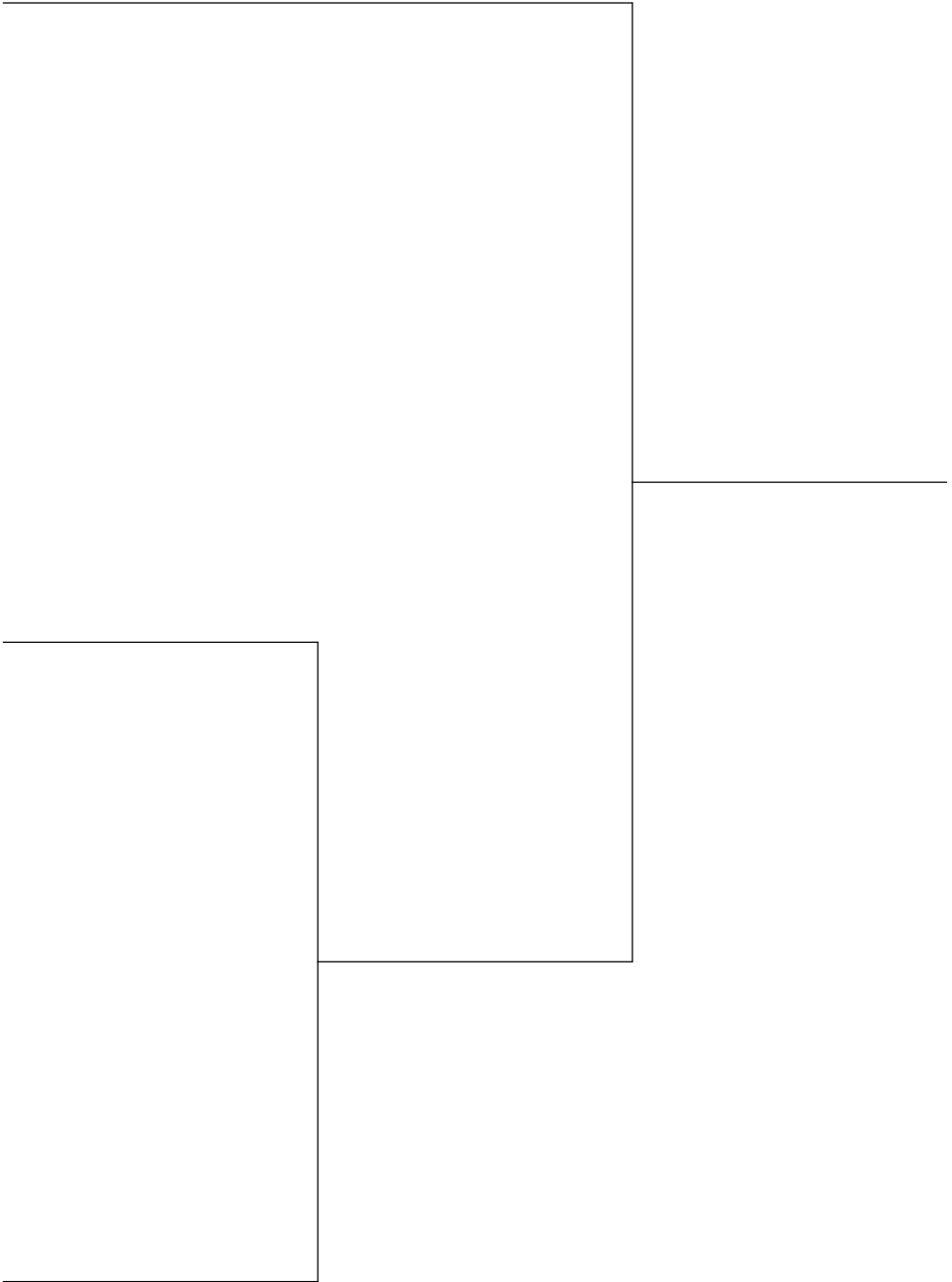

63 組手 中学生男子 1年 段外

表彰 優勝、2、3位

Gコート (決勝まで)

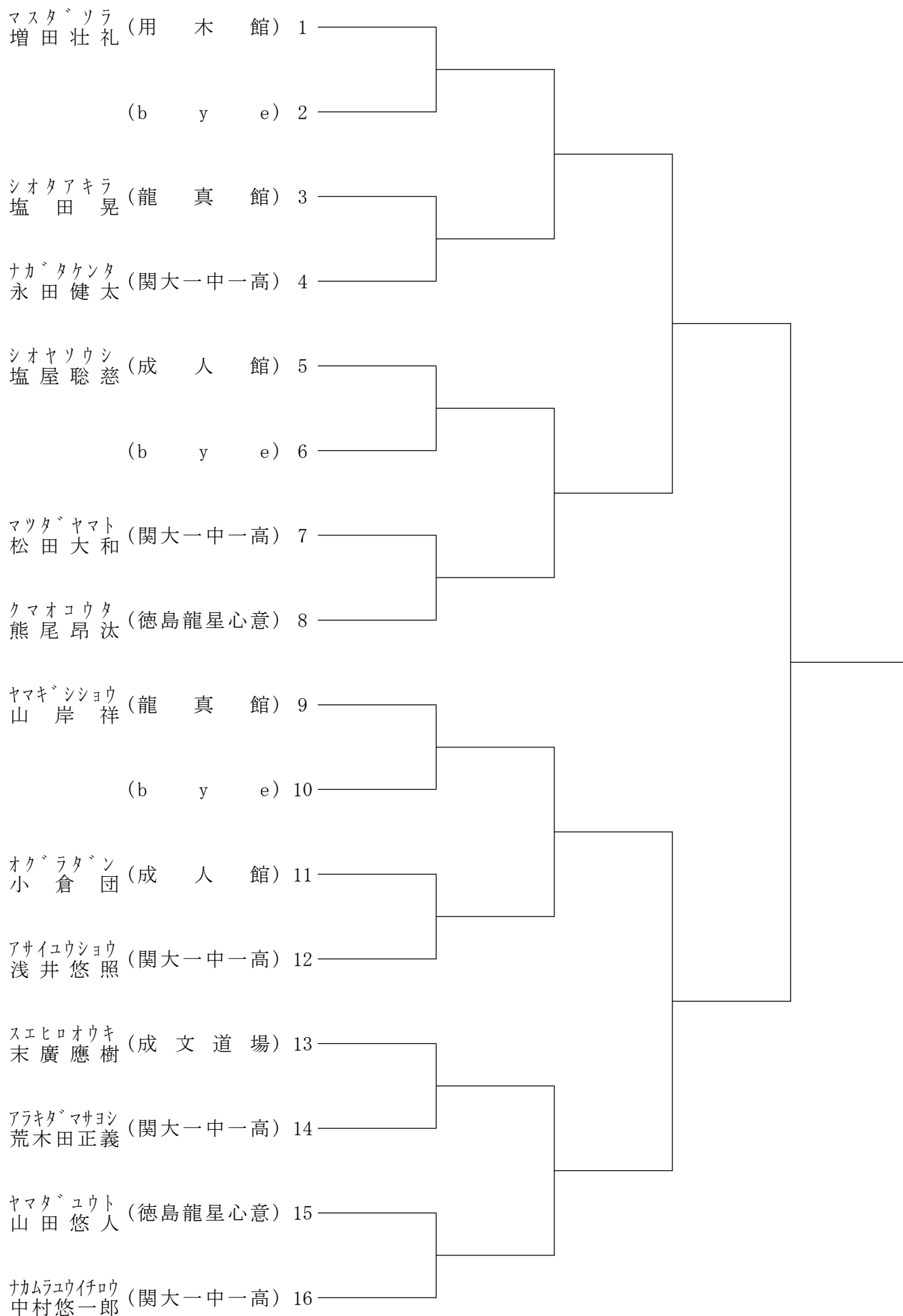

64 組手 中学生男子 2年 有段

表彰 優勝、2位

Hコート (決勝まで)

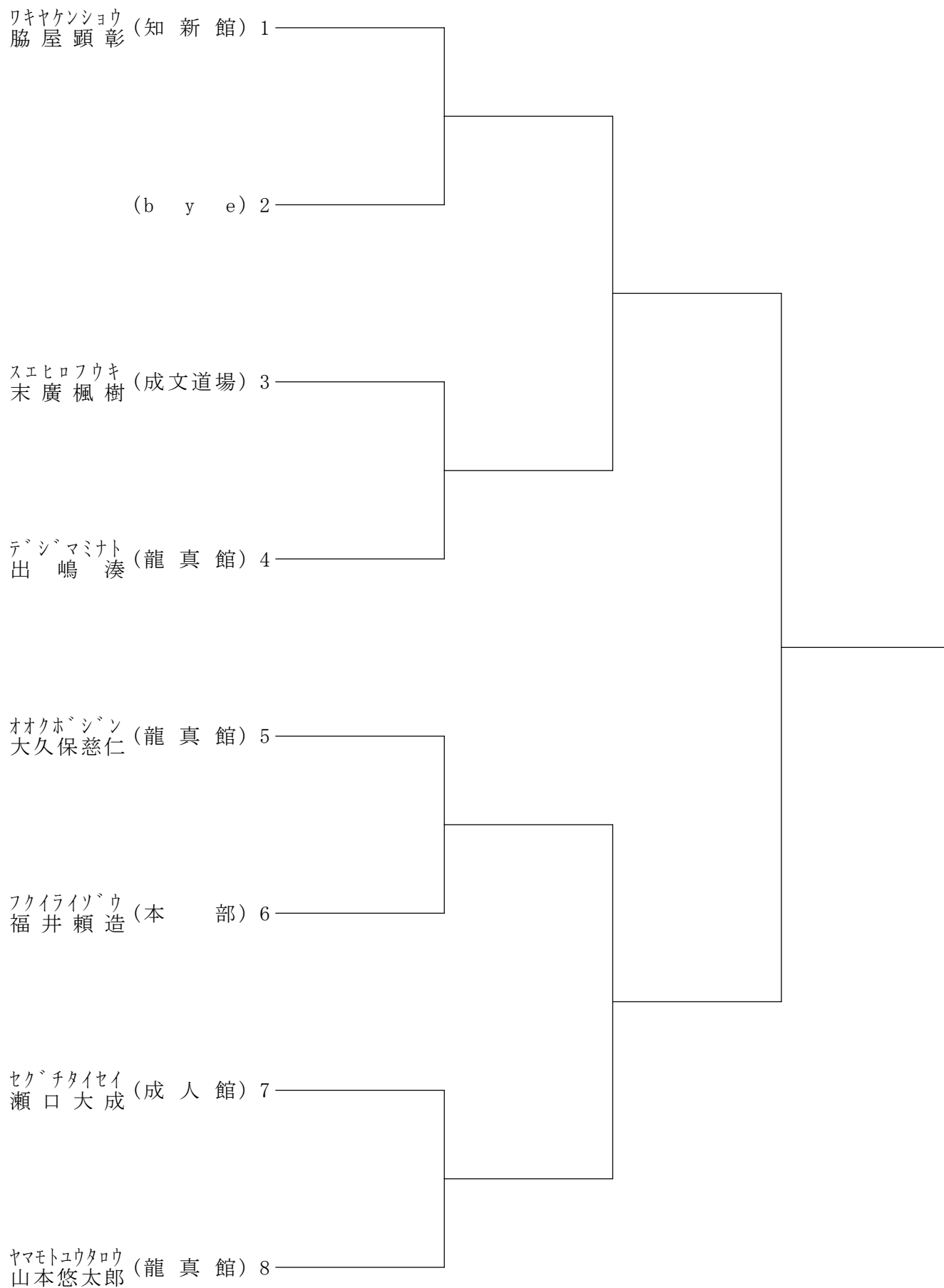

65 組手 中学生男子 2年 段外

表彰 優勝、2位

Fコート (決勝まで)

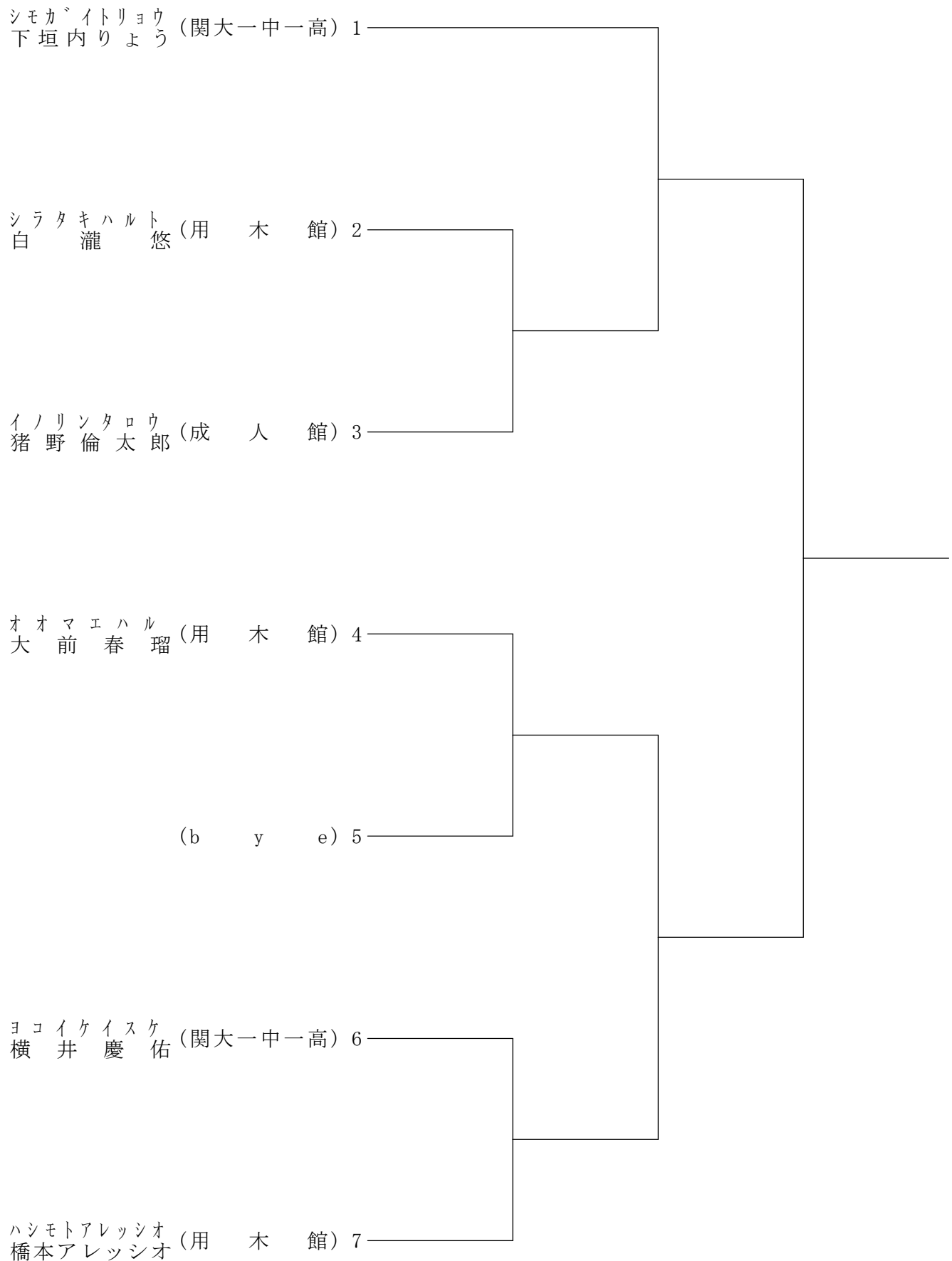

66 組手 中学生男子 3年 有段

表彰 優勝、2位

Hコート (決勝まで)

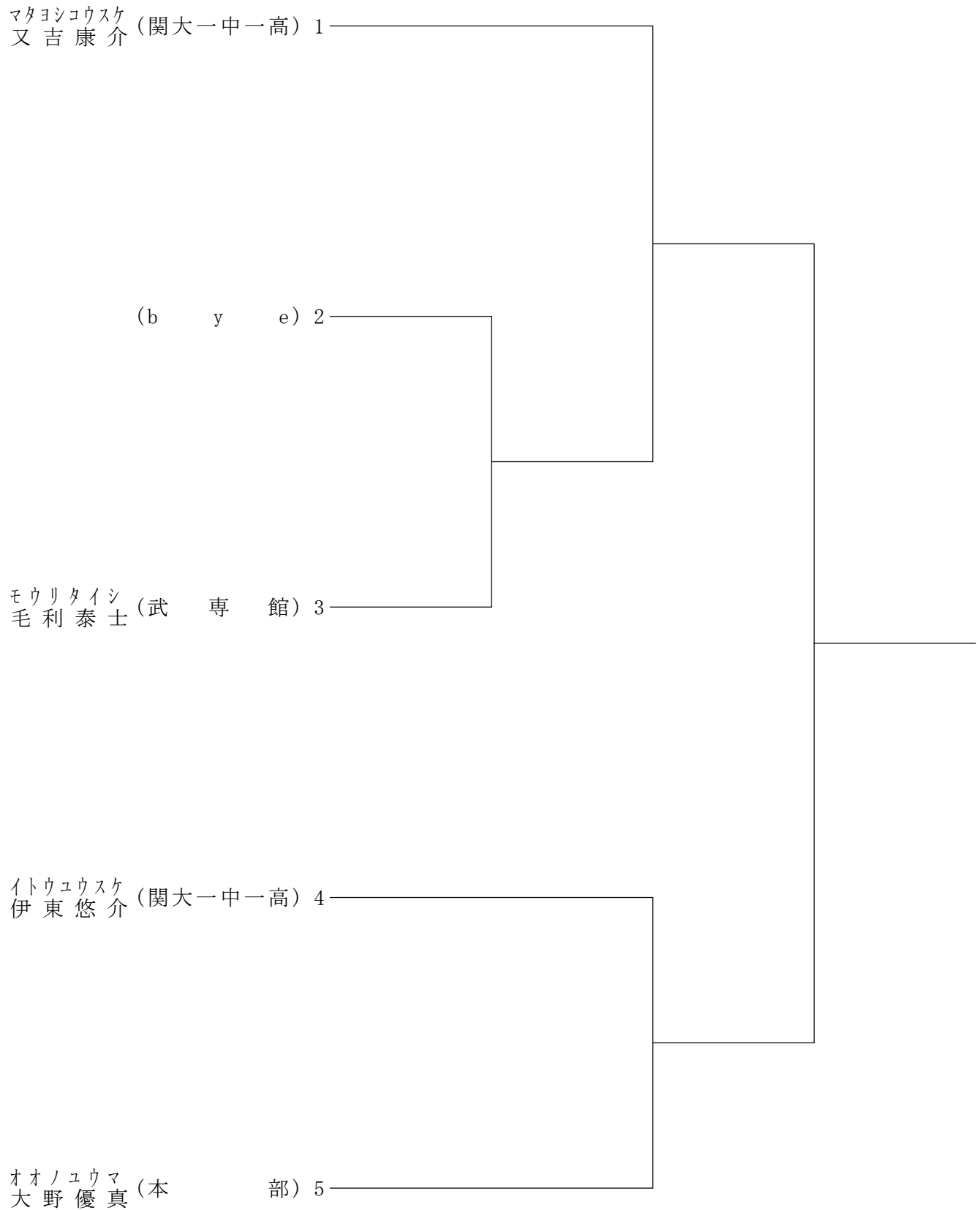

68 組手 中学生女子 1年 有段

表彰 優勝、2位

Dコート (決勝まで)

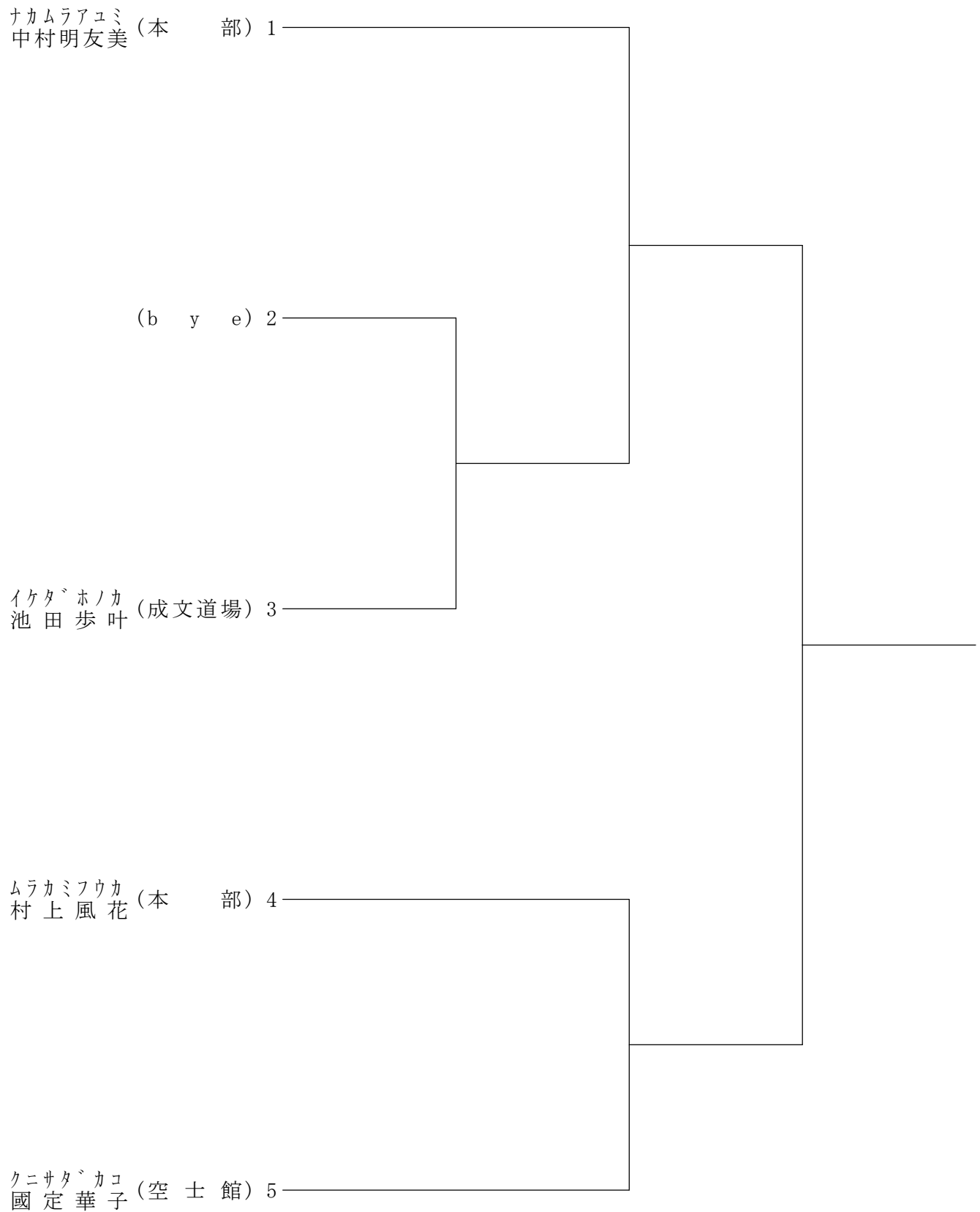

70 組手 中学生女子 2年 有段

表彰 優勝

Eコート (決勝まで)

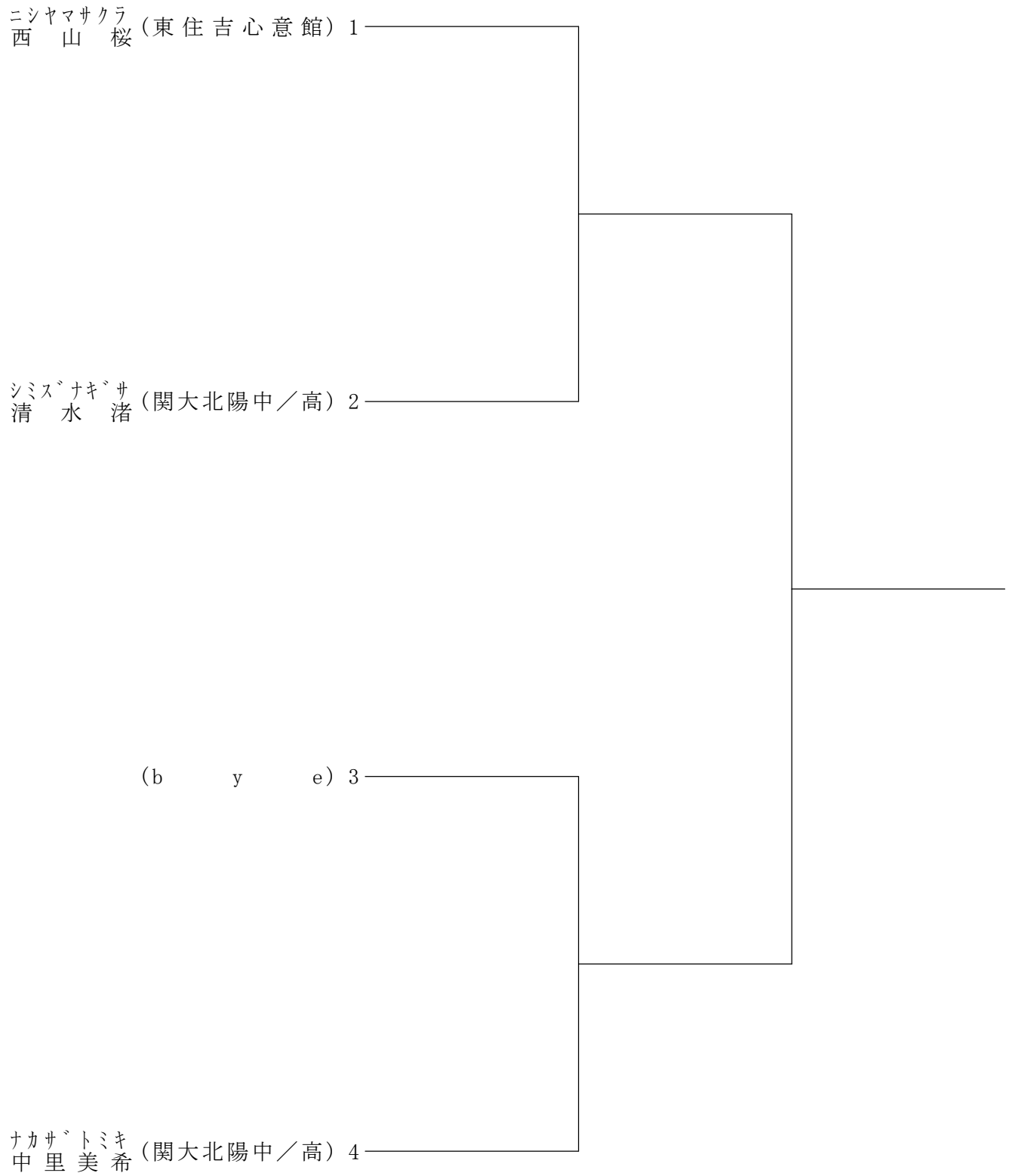

71 組手 中学生女子 2年 段外

表彰 優勝、2位

Aコート (決勝まで)

ナカツカイオナ (関大一中一高) 1
中塚伊緒菜

ワタソラヲ (羽曳野心意館) 2
和田空々

イタヤマルナ (成人館) 3
板山瑠花

アサイナコミ (成人館) 4
浅井和

(bye) 5

フシタミドリ (関大一中一高) 6
藤田みどり

タカホアイミ (龍真館) 7
高窪愛美

